

EXPLOSIONSZEICHNUNG

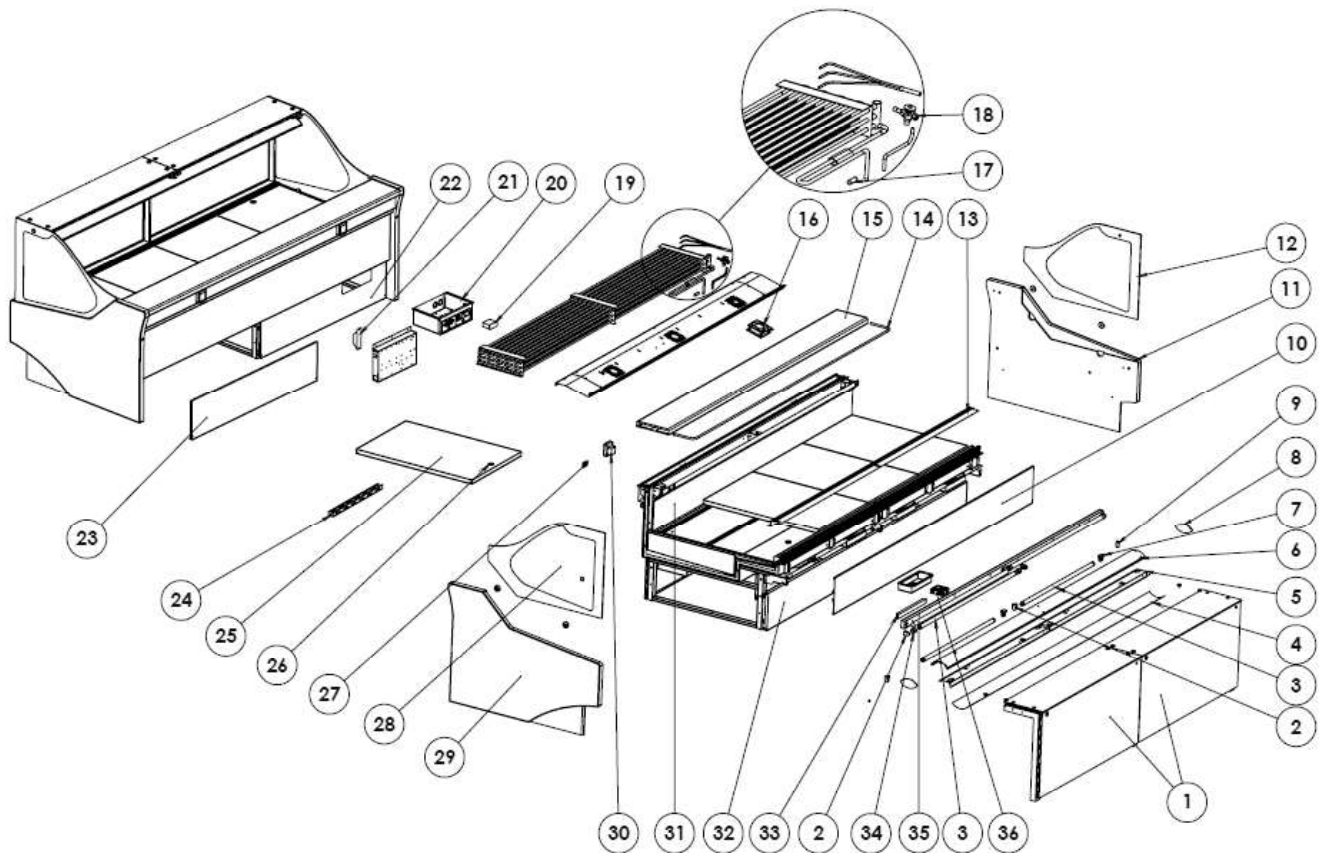

KBS Gastrotechnik GmbH – Schoßbergstraße 26 – 65201 Wiesbaden



4. Explosionszeichnung Ersatzteile







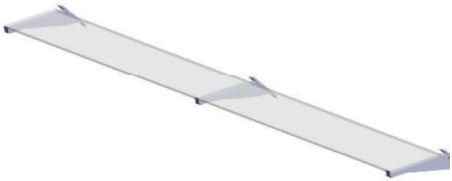

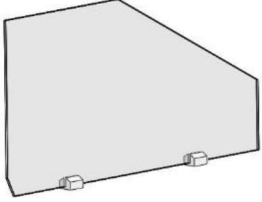
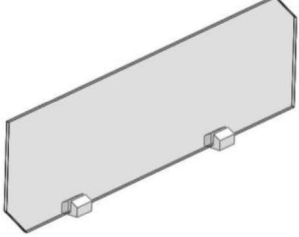
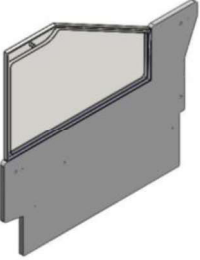

ERSATZTEIL-LISTE ADMIRAL GASTRONOMIE	
No	Beschreibung
1	GLASAUFSATZ
2	FUSS F. LAMPENFASSUNG
3	NEON LEUCHTSTOFFRÖHRE
4	POLYKARBONAT FÜR OBERE DECKENBLEUCHUNG
5	LAMPENFASSUNG
6	PROFIL OBERE DECKENBELEUCHUNG
7	FUSS LAMPENFASSUNG + HALTER FÜR STARTER
8	KOPFSTÜCK DECKENLEUCHTE LACKIERT
9	UNIVERSALSTARTER FS 11
10	PROFIL FRONTSEITIG
11	SEITENTEIL LINKS
12	VERGLASUNG SEITLICH LINKS
13	TRENNGITTER VORDERSEITE
14	HEIZUNG ARBEITSPLATTE
15	ARBEITSPLATTE
16	MOTORLÜFTER "PP" 4715 MS23TB10 A00
17	VENTILKUGEL
18	THERMOSTAT-VENTIL R404 TES/2 SALD
19	EL. REGLER

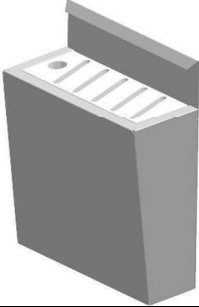
ERSATZTEIL-LISTE ADMIRAL GASTRONOMIE	
No	Beschreibung
20	FRONTPLATTE SCHALTKASTEN
21	DROSSEL
22	HINTERE ABDECKPLATTE CF
23	HINTERE ABDECKPLATTE SF
24	VERSTÄRKUNG GERADE AUSSTELLPLATTE
25	AUSSTELLPLATTE GERADE 624 SF P
	AUSSTELLPLATTE GERADE 624 CF P
26	KUNSTSTOFFHÜLSE PC 20 GRAU
27	DIGITALTHERMOMETER
28	VERGLASUNG SEITLICH RECHTS
29	SEITENTEIL RECHTS
30	STECKDOSE
31	TRENNGITTER RÜCKSEITE
32	FRONTDEKORATION LACKIERT
33	ELEKTRONISCHE DROSSEL
34	KAPPE NEON LEUCHTSTOFFRÖHRE
35	SCHUTZROHR NEONLEUCHTE
36	MOTORLÜFTER 92X92X25 MA2092HVL SUNON

5. Zubehör

NO.	ZUBEHÖRTEIL	ABBILDUNG
1	<p>Kanalierungs-Bausatz (das Bild zeigt die Befestigungspunkte für die Kanalierung)</p> <p>Siehe Paragraph 2.4 des Handbuchs</p>	
2	<p>Zwischenablage</p> <p>Maße: Höhe 25 mm Tiefe 255 mm</p> <p>Aluminium, Floatglas, durchsichtig</p>	
3.	<p>Wannenhalterung</p> <p>Inox Edelstahl</p>	
4.	<p>2-stufige Ausstellplatte (1 x) 3-stufige Ausstellplatte (1 x)</p> <p>Inox Edelstahl</p>	

NO.	ZUBEHÖRTEIL	ABBILDUNG
5.	<p>Glas-Trennwand, hoch Floatglas, durchsichtig 6mm</p>	
6.	<p>Schiebe-Glastrennwand, niedrig Floatglas, durchsichtig 6 mm</p>	
7.	<p>Glastrennwand, feststehend Maße: (1195 x 1140 x 25) mm Floatglas, durchsichtig Trennwand: Polyurethan, Edelstahl</p>	
8.	<p>Papierhalter Maße: (450 x 270 x 83) mm Edelstahl</p>	
9.	<p>Messerhalter Edelstahl</p>	
10.	<p>Brett für Aufschnittmaschine / Waage Maße: (400 x 400 x 40) mm Polyethylen, Edelstahl</p>	

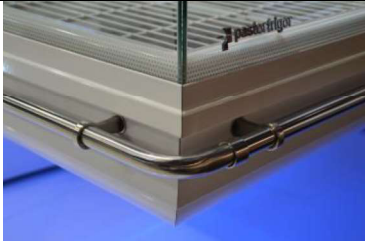
NO.	ZUBEHÖRTEIL	ABBILDUNG
11.	Schneidebrett Polyethylen Farbe: rot (weiß) Maße: (450 x 372 x 40) mm	
	Schneidebrett Polyethylen Farbe: rot (weiß) Maße: (530 x 372 x 40) mm	
12.	Steckdose, Außenmontage Maße: (66 x 82 x 66) mm	
13.	Holzverpackung	
14.	Taschenablage Inox Edelstahl	
15.	Wagenstossleiste Inox Edelstahl	
16.	Obere Beleuchtung: 2-reihige Neonleuchtstofflampe T5, LED Frontbeleuchtung Neonleuchtstofflampe T5, LED	