

BEDIENUNGSANLEITUNG



KBS Gastrotechnik GmbH – Schoßbergstraße 26 – 65201 Wiesbaden

ES	INSTRUCCIONES DE INSTALACIÓN, USO Y MANTENIMIENTO: ABATIDORES
FR	INSTRUCTIONS D'INSTALLATION, D'UTILISATION ET D'ENTRETIEN : CELLULES DE REFRROIDISSEMENT
EN	INSTALLATION, USE AND MAINTENANCE INSTRUCTIONS: BLAST CHILLERS
DE	HANDBUCH FÜR INSTALLATION, GEBRAUCH UND WARTUNG: SCHOCKFROSTER
IT	ISTRUZIONI PER L'INSTALLAZIONE, L'USO E LA MANUTENZIONE: ABBATTITORI DI TEMPERATURA
PL	INSTRUKCJA INSTALACJI, UŻYTKOWANIA I KONSERWACJI URZĄDZENIA: SZYBKOSCHŁADZARKI
DA	INSTALLATIONS-, BRUGS- OG VEDLIGEHOLDELSESINSTRUKTIONER: BLÆSTKØLERE
SV	ANVISNINGAR FÖR INSTALLATION, ANVÄNDNING OCH UNDERHÅLL AV: CHOCKKYLARE
FI	LAITTEEN ASENNUS-, KÄYTTÖ- JA HUOLTO-OHJE: PIKAJÄÄHDYTYSKAAPIT

				
PRECAUCIÓN	TENSIÓN PELIGROSA	LEA LAS INSTRUCCIONES	TIERRA DE PROTECCIÓN	EQUIPOTENCIALIDAD
PRÉCAUTION	TENSION DANGEREUSE	LISEZ LES INSTRUCTIONS	TERRE DE PROTECTION	ÉQUIPOTENTIALITÉ
WARNING	HAZARDOUS VOLTAGE	PLEASE READ INSTRUCTIONS	PROTECTIVE GROUNDING	EQUIPOTENTIAL BONDING
VORSICHT	GEFÄHRLICHE SPANNUNG	ANLEITUNG GRÜNDLICH LESEN	SCHUTZ- ERDE	POTENZIALAUSGLEICH
PRECAUZIONE	TENSIONE PERICOLOSA	LEGGERE LE ISTRUZIONI	TERRA DI PROTEZIONE	EQUIPOTENZIALITÀ
OSTRZEŻENIE	WYSOKIE NAPIĘCIE	NALEŻY PRZECZYTAĆ INSTRUKCJĘ	UZIEMIENIE OCHRONNE	PODŁĄCZENIE EKWIPOWENCJALNE
ADVARSEL	FARLIG SPÆENDING	LÆS VENLIGST INSTRUKTIONER	BESKYTTENDE JORDING	POTENTIALUDLIGNING
VARNING	HÖGSPÄNNING	LÄS INSTRUKTIONERNA	SKYDDSJORDING	EKVIPOWENTIALFÖRBINDELSE
VAROITUS	KORKEAJÄNNITE	LUE KÄYTTÖOHJE	SUOJAMAADOITUS	EKVIPOWENTIALILIITÄNTÄ

ESPAÑOL (ABATIDORES)	6
ENGLISH (BLAST CHILLERS)	18
FRANÇAIS (CELLULES DE REFROIDISSEMENT)	29
DEUTSCH (SCHOCKFROSTER)	41
ITALIANO (ABBATTITORI DI TEMPERATURA)	53
POLSKI (SZYBKOSCHŁADZARKI)	64
DANSK (BLÆSTKØLERE)	76
SVENSKA (CHOCKKYLARE)	87
SUOMI (PIKAJÄÄHDYTYSKAAPIT)	98

ES

DIMENSIONES GENERALES Y ACOMETIDAS (mm)
DIMENSIONS GÉNÉRALES ET BRANCHEMENTS (mm)
GENERAL MEASUREMENTS AND CONNECTIONS (mm)
GENERELLE MÅL OG TILSLUTNINGER (mm)
YLEISMITAT JA LIITÄNTÄ (mm)

ALLGEMEINE ABMESSUNGEN UND ZULEITUNGEN (mm)
DIMENSIONI GENERALI E CONNESSIONI (mm)
WYMIARY OGÓLNE ORAZ PODŁĄCZENIE (mm)
ALMÄNNA MÅTT OCH ANSLUTNING (mm)

A	Evaporador	Évaporateur	Evaporator	Verdampfer	Evaporatore	Parownik	Verdamper	Lauhdutin	Avdunstare
B	Toma Eléctrica	Alimentation	Plug	Stromquelle	Presse elettrica	Wtyczka	Stekker	Sähköliitäntä	Kontakt
C	Desague	Évacuation	Drainage	Abfluss	Scarico	Drenaż	Aftappen	Poistoaukko	Avlopp

A	Fordamper	Förångare	Höyrystin
B	Prop	Kontakt	Pistoke
C	Afløb	Dränering	Vedenpoisto

Fig. 1. BC-GN 03

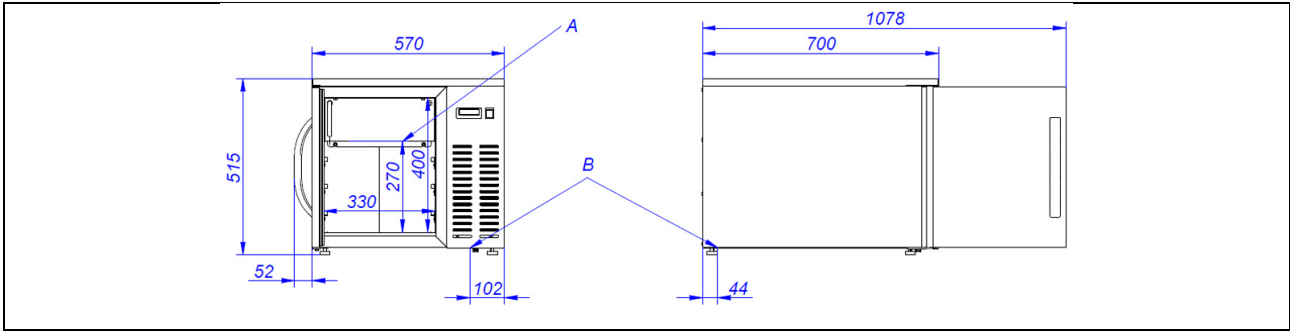

Fig. 2. BC-GN 05

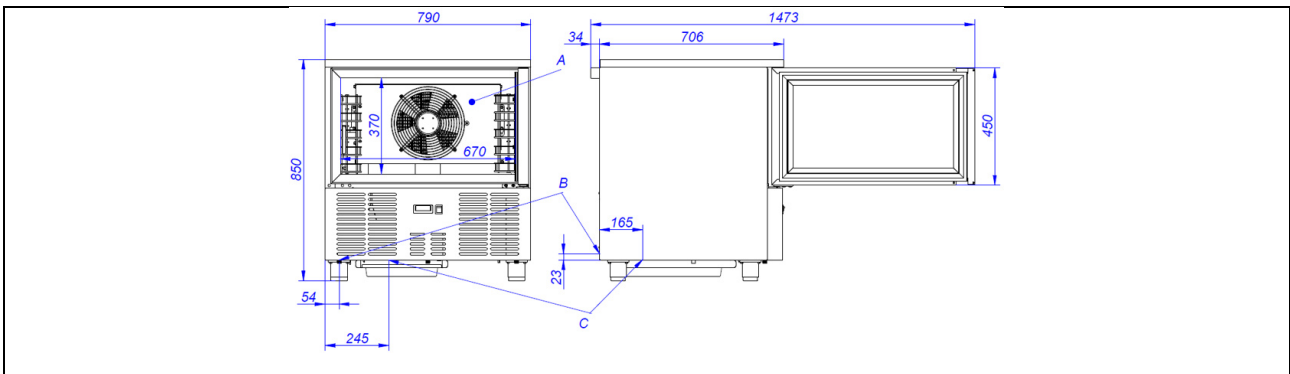

Fig. 3. BC-GN 08

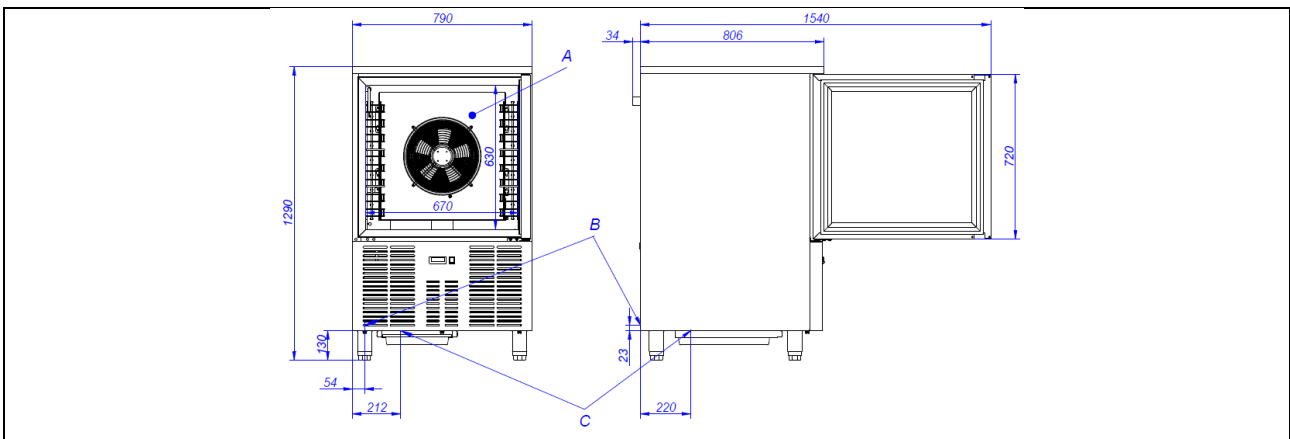
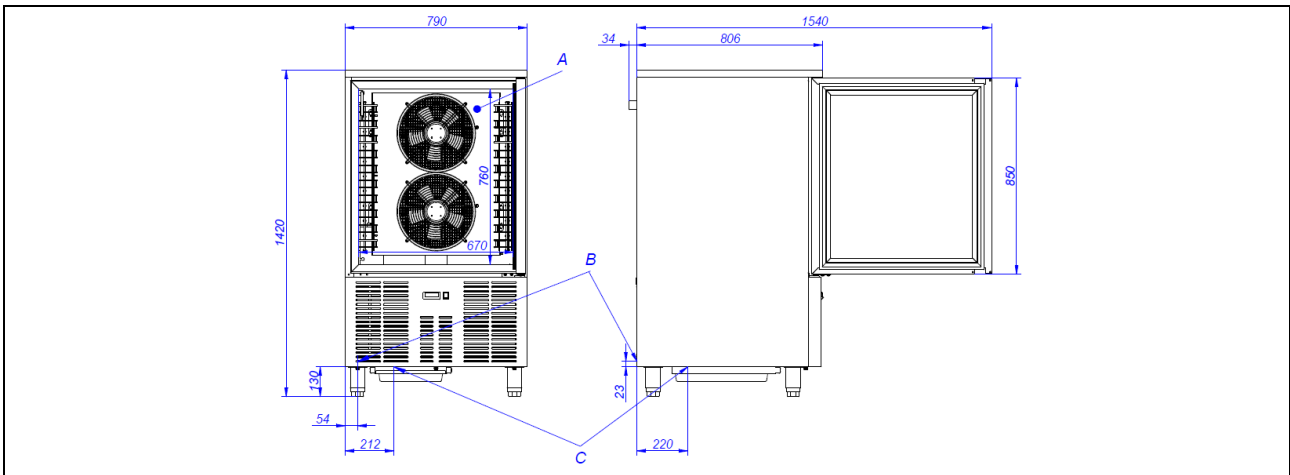

Fig. 4. BC-GN 10



CARACTERISTICAS GENERALES
CARACTÉRISTIQUES GÉNÉRALES
GENERAL CHARACTERISTICS
GENERELLE EGENSKAPER
YLEISOMINNAISUUDET

ALLGEMEINE EIGENSCHAFTEN
CARATTERISTICHE GENERALI
CHARAKTERYSTYKA OGÓLNA
ALLMÄNNA EGENSKAPER

Tabla 1 / Table 1 / Tableau 1 / Table 1 / Tabelle 1 / Tabella 1 / Tabela 1 / Tabel 1 / Taulukko 1 / Tabell 1

Modelo Modèle Model Modell Modello Model Model Modell Malli	Gas Gaz Gas Gas Gas Gaz Gas Gas Kaasu	Tensión Voltage Tension Tensione Spannung Voltage Spænding Spänning Jännite	Potencia frigorífica (W) Puissance frigorifique (W) Refrigerated power (W) Kühlleistung (W) Potenza frigorifera (W) Moc chłodzenia (W) Køleffekt (W) Kyleffekt (W) Jäähdytysteho (W)	W x D x H exterior (mm) L x P x H extérieur (mm) W x D x H external (mm) B x H x T außen (mm) W x D x H exterior (mm) W x D x H zewnętrzne (mm) B x D x H udvendigt (mm) W x D x H yttre (mm) Ulkomitat W x D x H (mm)	Peso neto (kg) Poids net (kg) Weight (kg) Nettogewicht (kg) Peso netto (kg) Masa netto (kg) Vægt (kg) Nettovikt (kg) Nettopaino (kg)
BC-GN 03	R452a	230V 1+N	490	570 x 700 x 514	62
BC-GN 05	R452a	230V 1+N	690	790 x 700 x 850	98
BC-GN 08	R452a	230V 1+N	1300	790 x 800 x 1290	145
BC-GN 10	R452a	230V 1+N	1300	790 x 800 x 1420	160

Fig. 5

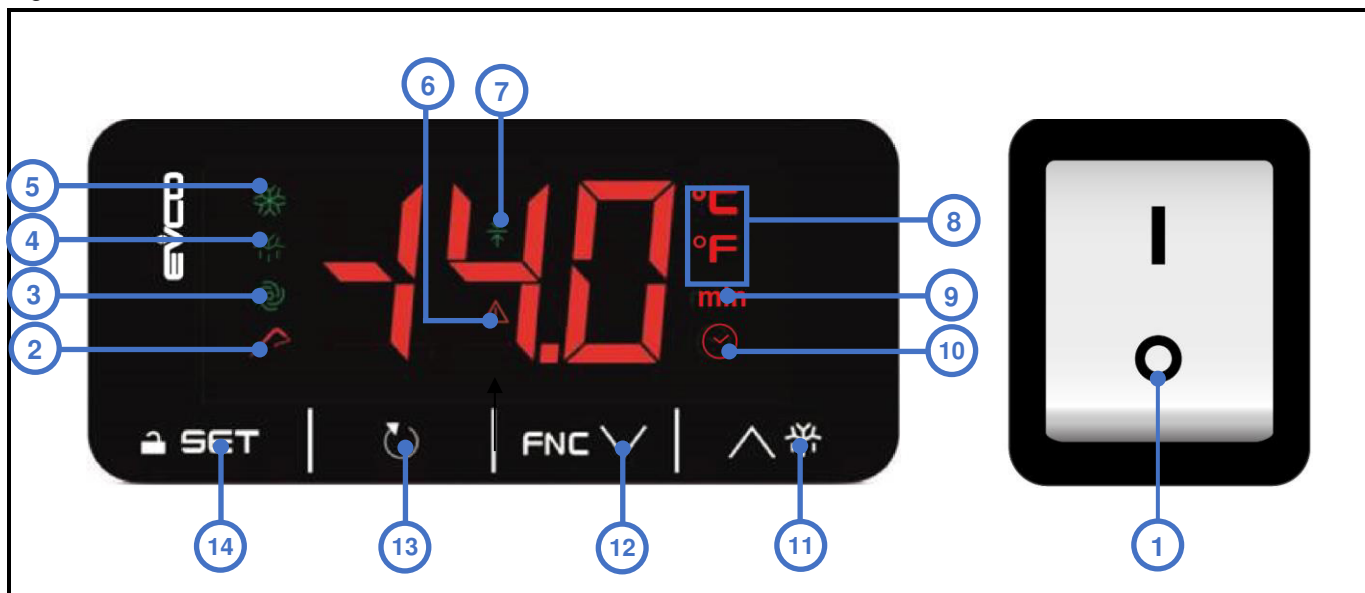

1	Botón ON/OFF	ON/OFF Button	Bouton ON / OFF	Taste ON/OFF	Tasto ON / OFF	Włącznik ON/OFF	Tænd/slukknapp	Brytare ON/OFF	ON/ OFF-kytkin
2	Ciclo controlado por temperatura	Temperature controlled cycle	Cycle à température contrôlée	Temperaturgesteuerter Zyklus	Ciclo di temperatura	Cykl sterowany przez temperaturę	Cycle à température contrôlée	Temperaturstyrd cykel	Lämpötilaohjattu sykli
3	Ventilador del evaporador	Evaporator fan	Ventilateur évaporateur	Verdampfer-Ventilator	Ventole evaporatore	Wentylator parownika	Ventilateur évaporateur	Förångarfåkt	Höyrystimen puhallin
4	Desescarche	Defrost	Dégivrer	Abtauen	Sbrinamento	Odszranianie	Dégivrer	Avfrostning	Sulatus
5	Compresor	Compressor	Compresseur	Kompressor	Compressore	Kompresor	Compresseur	Kompressor	Kompressori
6	Icono alarma	Alarm Icon	Icône d'alarme	Alarm Symbol	Icona di allarme	Ikona alarmu	Icône d'alarme	Larm-ikon	Hälytyskuva ke
7	Conservación activo	Conservation active	Préservation activé	Konservierung aktiv	Conservazione	Konserwacja	Préservation activé	Underhåll	Huolto
8	Unidad medida temperatura	Temperature unit measure	Mesure d'unité de température	Maßeinheit der Temperatur	Unità di misura temperatura	Jednostka miary temperatury	Mesure d'unité de température	Måttenheter för temperatur	Lämpötilan mittayksikkö
9	Unidad medida tiempo	Time unit measure	Mesure d'unité de temps	Maßeinheit der Zeit	Unità di misura tempo	Jednostka miary czasu	Mesure d'unité de temps	Måttenheter för tid	Ajan mittayksikkö
10	Ciclo controlado por tiempo	Time controlled cycle	Cycle temporisé	Zeitgesteuerter Zyklus	Basso consume	Cykl sterowany przez czas	Cycle temporisé	Tidsstyrd cykel	Aikaohjattu sykli
11	UP, desescarche manual	UP, manual defrost	UP, Dégivrage manuel	UP, manuelles Abtauen	UP, Sbrinamento	W GÓRĘ, manualne odszranianie	UP, Dégivrage manuel	UPP, manuell avfrostning	YLÖS, manuaalinen sulatus
12	DOWN, funciones adicionales	DOWN, additional functions	DOWN, fonctions supplémentaires	DOWN, zusätzlich e Funktionen	DOWN, funzioni supplementari	W DÓŁ, funkcje dodatkowe	DOWN, fonctions supplémentaires	NER, ytterligare funktioner	ALAS, lisätoiminnot
13	START / STOP	START / STOP	START / STOP	START / STOP	START / STOP	START / STOP	START/STOP	START / STOPP	START / STOP
14	SET, bloqueo teclado	SET, Keypad lock	SET, verrouillage du clavier	SET, Tastatursperre	SET, Blocco tastiera	SET, Blokada klawiatury	SET, verrouillage du clavier	SET, Lås för knappsats	SET, Näppäimistö n lukitus

1. ÍNDICE

1.	ÍNDICE.....	6
2.	INFORMACIÓN Y ADVERTENCIAS GENERALES	7
3.	DATOS DEL PRODUCTO.....	8
3.1	Características generales.....	8
4.	INSTRUCCIONES DE INSTALACIÓN.....	9
4.1	Desembalaje.....	9
4.2	Emplazamiento y nivelación.....	9
4.3	Conexión eléctrica.....	10
4.4	Conexión del desagüe.....	10
4.5	Reciclaje.....	10
5.	INSTRUCCIONES DE USO Y MANTENIMIENTO	11
5.1	Funcionamiento.....	11
5.1.1	Encendido de la máquina.....	11
5.1.2	Funcionamiento de la máquina.....	11
5.1.3	Abatimiento por temperatura.....	12
5.1.4	Iniciar un ciclo con la misma programación que el último ciclo iniciado.....	13
5.1.5	Test verificación inserción sonda de temperatura.....	13
5.1.6	Estados de funcionamiento.....	13
5.1.7	Desescarche.....	14
5.1.8	Visualización del estado del compresor y del ventilador del evaporador.....	14
5.2	Consejos útiles.....	14
5.2.1	Mantenimiento.....	14
5.2.2	No uso prolongado.....	15
6.	ANOMALÍAS, ALARMAS Y AVERÍAS	16
6.1	Alarmas y errores.....	16
7.	RECICLAJE DEL PRODUCTO.....	17

2. INFORMACIÓN Y ADVERTENCIAS GENERALES

Este manual ha sido creado para facilitar la completa comprensión del funcionamiento, instalación y mantenimiento de la máquina. En la información y las advertencias necesarias para una correcta instalación y uso del aparato están disponibles, así como de información acerca de las características y posibilidades que ofrece, a fin de que se pueda aprovechar todo el potencial a su disposición.



ANTES DE PROCEDER A LA PUESTA EN SERVICIO DEL APARATO, LEER DETENIDAMENTE LAS INSTRUCCIONES DE ESTE MANUAL.

Conservar este manual en lugar seguro para futuras consultas.

En caso de venta o cesión de la máquina, suministrar este manual al nuevo usuario.



ESTE ES UN APARATO EXCLUSIVAMENTE PARA USO PROFESIONAL, Y DEBE SER UTILIZADO POR PERSONAL CUALIFICADO.

- El emplazamiento y la instalación, así como reparaciones o transformaciones, deben realizarse siempre por un **TÉCNICO AUTORIZADO**, atendiendo a la reglamentación en vigor en cada país, no haciéndose responsable el fabricante por una mala instalación de la misma.
- La instalación, ajuste incorrecto, el servicio ó el mantenimiento inapropiados del aparato así como la manipulación del mismo pueden provocar tanto daños materiales como lesiones.
 - Si su máquina ha sufrido alguna avería llame al **Servicio de Asistencia Técnica**.
 - **NO** trate de repararlo usted mismo o personal no cualificado ni autorizado.
 - Utilice repuestos originales, de lo contrario quedara sin efecto la garantía.
- Para realizar operaciones de mantenimiento es preciso desconectar el armario refrigerado de la corriente eléctrica mediante el dispositivo de desconexión/interruptor general.
- **NO** utilice para su limpieza productos abrasivos, corrosivos, ácidos, disolventes y detergentes a base de cloro, ya que dañarían al aparato.





EL INCUMPLIMIENTO DE ESTAS NORMAS O EL USO INDEBIDO DEL APARATO EXIME AL FABRICANTE DE CUALQUIER GARANTÍA O RECLAMACIÓN POSIBLE.

3. DATOS DEL PRODUCTO

Todos los aparatos disponen de placa de características que identifica el aparato e indica las características técnicas del mismo, está ubicada en uno de los laterales de la máquina. No retire la placa del aparato.

Explicación de la placa matrícula que acompaña su mueble.

		19038252	
		PL1132470571	Made in EU
MOD	GCP-701 L	SN	8101136688
230V		50Hz	1N
0,9 A		IPX5	
Pot. Frigorífica Refrig. Capacity	309 W	Lámpara Lamp	0
Calefactor Heater	0	Clase Climat. Climate Class	4
Temp.	-2 +8 °C		
Peso Neto Net Weight	144 KG	Agente Expandente Blowing Agent	CO2
PCA GWP	3	Refrigerant	R-600a
Condensación Condensation	Vent.	Carga Refrig. Refrig. Weight	98 g

NÚMERO	DESCRIPCIÓN
1	FABRICANTE
2	MODELO
3	N.º SERIE
4	TENSIÓN DE TRABAJO
5	WATIOS DE POTENCIA FRIGORÍFICA
6	FRECUENCIA
7	WATIOS DE POTENCIA FRIGORÍFICA
8	CLASE CLIMÁTICA (N=4)
9	RANGO DE TRABAJO
10	TIPO DE GAS REFRIGERANTE
11	GRAMOS DE GAS REFRIGERANTE
12	NORMATIVA

Nota: Esta placa es a modo de ejemplo.

Mencione las características indicadas al contactar con el servicio técnico.

3.1 Características generales

Estas máquinas han sido construidas de acuerdo a las directivas de la CE en lo referente al tratamiento y conservación de alimentos.

El uso del abatidor consiste en bajar la temperatura bruscamente de un nivel (cocinados o productos frescos) a otro nivel que nos garantice el mantenimiento de las propiedades nutricionales, físicas y químicas óptimas de los alimentos.

Es conveniente mencionar que la franja crítica de temperatura entre 10° C y 85° C en el producto, debe pasarse en el mínimo tiempo posible.

Dispone de temporizador electrónico y sonda de temperatura de cámara. Control de ciclos por tiempo o mediante sonda en el corazón del alimento. Al acabar el ciclo de abatimiento puede funcionar como un armario de refrigeración: + 2, + 4° C; o como uno de mantenimiento de congelados: -18°C, durante un corto periodo de tiempo.

La capacidad de producciones calculadas según la norma EN17032 son las siguientes:

MODELO	PRODUCCIONES (kg) (*)	
	REFRIGERACIÓN	CONGELACIÓN
3GN 1/1	15	6
5GN 1/1	18	10
8GN 1/1	40	24
10GN 1/1	50	30

Los datos de producción han sido realizados en laboratorio técnico en unas condiciones ambientales según EN17032.

4. INSTRUCCIONES DE INSTALACIÓN



El emplazamiento y la instalación, así como reparaciones o transformaciones, deben realizarse siempre por un **TÉCNICO AUTORIZADO**, atendiendo a la reglamentación en vigor en cada país.

La instalación, ajuste incorrecto, el servicio ó el mantenimiento inapropiados del aparato así como la manipulación del mismo pueden provocar tanto daños materiales como lesiones.

4.1 Desembalaje

Desembale la máquina y compruebe que no haya sufrido ningún daño en el transporte, de lo contrario notifíquelo inmediatamente a su proveedor y al transportista. En caso de duda no utilice la máquina hasta haber analizado el alcance de los daños.



Los elementos del embalaje (plásticos, poliuretano expandido, grapas, etc....) no deben dejarse al alcance de los niños, pues tienen un peligro potencial.

El abatidor no se debe de volcar. En caso de necesidad, algunos aparatos se pueden volcar por la cara que está indicada en el embalaje. Sí no se indica, no se puede volcar. Hay que esperar mínimo 2 horas desde que se colocó en posición vertical para su puesta en marcha.

El manejo de la máquina debe realizarse con carretilla elevadora o similar para no dañar la estructura de la máquina. Transportar la máquina hasta el lugar donde se debe instalar y posteriormente desembalarla.

Los elementos utilizados para el embalaje son totalmente reciclables, con lo que deben tirar en su contenedor correspondiente.

4.2 Emplazamiento y nivelación

La zona donde se ubique el armario debe estar despejada y limpia, evitando que el ventilador del equipo frigorífico absorba materiales que luego son depositados en el aleteado del condensador, reduciendo la eficiencia del sistema.

Retirar el palet, cuidando de no provocar golpes en el mueble. Ahora se puede nivelar el armario, roscando o desenroscando las patas. Cuando esté nivelado se puede retirar el film de protección del acero inoxidable usando algún objeto no punzante, no usar un cutter ya que podría arañar el acero.

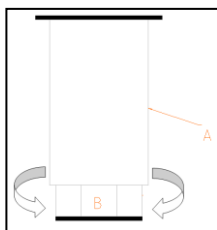

A: CUERPO DE LA PATA

B: ROSCA:

Girar a la derecha para bajar el mueble

Girar a la izquierda para elevar el mueble

El aparato, en su colocación definitiva, debe quedar retirado de la pared por su respaldo 50mm y por sus laterales 30mm, y 500mm del techo.

Si la máquina va con ruedas asegúrese de colocar el equipo en una superficie plana.

En la puesta en marcha asegurarse de que no hay ninguna fuente de calor cercana.

Para el perfecto funcionamiento de los elementos que componen el sistema frigorífico, es importantísimo que las tomas de aire, tanto del ventilador ubicado en el interior del armario como el acceso de aire al condensador no estén taponadas.

No instalar el armario a la intemperie.

No introducir elemento alguno por las rejillas de protección de ventiladores o zona del equipo frigorífico.

4.3 Conexión eléctrica

La conexión eléctrica del aparato debe hacerse siempre por un TÉCNICO AUTORIZADO.

Se deberán tener en cuenta las normas legales vigentes en cada país en materia de conexiones a la red eléctrica.



- Verificar que la tensión y frecuencia de la red corresponde a la que se indica en la placa de características.
- Es imprescindible que la instalación eléctrica donde se vaya a conectar el armario disponga de TOMA DE TIERRA, así como de la debida protección de magnetotérmico y diferencial (Se aconseja de 30 mA).
- Comprobar que la sección de la toma de alimentación sea la adecuada para el consumo que va a soportar.
- La toma de corriente ha de ser tipo Schuko ya que la manguera que incorpora su aparato es de ese tipo (también llamada tipo F o también llamada CEE 7/4”), con bornes de 4,8mm. y toma de tierra. Está prohibido alargar dicha manguera de entrada corriente por su seguridad. Además, los armarios, bajo pedido, se entregan con mangueras entrada corriente tipo H (Inglaterra) y tipo B (América).
- Si en la instalación de la máquina detecta algún fallo, hágalo saber a su proveedor inmediatamente
- No instalar el Abatidor a la intemperie.
- En caso de incendio no utilizar agua. Utilizar extintores con CO2 (anhídrido carbónico) y enfriar lo más rápidamente la zona del motor.



No cumplir con las especificaciones del fabricante o una instalación inadecuada, exime al mismo de cualquier responsabilidad, no haciéndose responsable de los daños personales, o materiales que pudiera sufrir la máquina.

Consulte la placa de características que identifica el aparato para conocer las características eléctricas de su equipo. Apartado 3.

4.4 Conexión del desagüe

Si se desea colocar una ubicación fija y definitiva se debe conectar a un desagüe general., creando un sifón con dicho desagüe para evitar pérdidas de frío. Esta operación se debe de llevar a cabo mediante personal cualificado. Consultar Figuras 1 - 4 para conocer la ubicación del desagüe.

4.5 Reciclaje

El embalaje de este producto está formado por:

- Palet de madera.
- Cartón.
- Fleje de polipropileno.
- Polistireno expandido.



Todos los embalajes utilizados en el empaquetado de esta máquina, son reciclables, con lo que la eliminación correcta de estos productos contribuirá a la conservación del medio ambiente. Para mayor información sobre el reciclaje de estos productos, diríjase a la oficina competente del organismo local. Deseche estos materiales con arreglo a las normas vigentes.

5. INSTRUCCIONES DE USO Y MANTENIMIENTO



ANTES DE PROCEDER A LA PUESTA EN SERVICIO DEL APARATO, LEER
DETENIDAMENTE LAS INSTRUCCIONES DE ESTE MANUAL.



ESTE ES UN APARATO EXCLUSIVAMENTE PARA USO PROFESIONAL, Y
DEBE SER UTILIZADO POR PERSONAL CUALIFICADO.

5.1 Funcionamiento

A continuación se mostrará los pasos a seguir para operar con el abatidor de temperatura, mostrando todas las posibilidades de funcionamiento que dispone.

5.1.1 Encendido de la máquina.







En panel de control esta compuesto por un interruptor de encendido y de un termostato. En la Figura 5 podrá observar los detalles del mismo.

- Una vez limpio el interior del mueble, enchufar a la red eléctrica y poner el interruptor en ON o en I, el interruptor ha de estar iluminado.
- Si el aparato está encendido y ningún ciclo está en marcha, el display 6 (Fig.5) muestra la temperatura de la cámara.
- Si no hay ningún ciclo activo, después de 10 segundos sin que ningún icono haya sido presionado el display 6 (Fig.5) automáticamente se apagará, excepto por el LED de bajo consumo. Para encender de nuevo el display, presione cualquier icono.
- Si transcurren 60s sin que ningún icono haya sido presionado, el display mostrará "Loc" y el teclado se bloqueará automáticamente. Para desbloquear el teclado, presione cualquier icono durante 1 segundo. El display mostrará "UnL".

5.1.2 Funcionamiento de la máquina

El abatidor que ha adquirido, dispone de temporizador electrónico y sonda de temperatura de cámara, lo cual permite 2 métodos de abatimiento, una por tiempo, en el cual el ciclo de abatimiento termina una vez transcurra el tiempo definido para el proceso y la segunda mediante pincho, cuyo proceso termina, una vez el sensor de temperatura introducido en el alimento alcance la temperatura definida.

A su vez existen 2 procesos de abatimiento, en función de la temperatura final a alcanzar, refrigeración y congelación, a los cuales se puede acceder pulsando el botón SET.

	Pulsar el botón SET para seleccionar un ciclo
PoS 	Ciclo de refrigeración control por tiempo
nEG 	Ciclo de congelación control por tiempo
PoS 	Ciclo de refrigeración control por temperatura
nEG 	Ciclo de congelación control por temperatura
	Pulsar el botón START/STOP en los próximos 15 segundos.

5.1.2.1 Abatimiento por tiempo.

Para iniciar un ciclo de abatimiento por tiempo, siga los siguientes pasos:

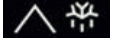
1. Asegurarse que el teclado no este bloqueado y que ningún ciclo de abatimiento o desescarche esté activo.
2. Pulsar el botón de **SET**  **SET** (14, Fig.5) para seleccionar "PoS", para un abatimiento de refrigeración, o "nEG" para un abatimiento de congelación y asegurarse de que el **CICLO POR TIEMPO**  (10, Fig.5) parpadee. Por defecto, la duración del ciclo de refrigeración es de 90 minutos, mientras que el de congelación es de 240 minutos.
3. **OPCIONAL:** se pueden modificar los parámetros de duración del ciclo, setpoint del ciclo de abatimiento y el setpoint durante el periodo de conservación.
 - Pulsar el botón **DOWN**  **FNC**  (12, Fig.5). antes de 15 segundo y pulsar el botón **SET** (14, Fig.4), para ver la duración del ciclo y poder modificarlo. Para cambiar el valor pulsar **UP**   (11, Fig.5) o **DOWN** (12, Fig.5). Para salir, volver a pulsar **SET**.
 - Para ver y cambiar el set-point del ciclo de abatimiento, volver a pulsar el botón **DOWN** (12, Fig.5) antes de 15 segundo y pulsar **SET** (14, Fig.5), para modificarlo. Para cambiar el valor pulsar **UP** (11, Fig.5) o **DOWN** (12, Fig.5). Para salir, volver a pulsar **SET** (14, Fig.5).
 - Para ver y cambiar el set-point del ciclo de abatimiento, volver a pulsar el botón **DOWN** (12, Fig.5) antes de 15 segundo y pulsar **SET** (14, Fig.5), para modificarlo. Para cambiar el valor pulsar **UP** (11, Fig.5) o **DOWN** (12, Fig.5). Para salir, volver a pulsar **SET** (14, Fig.5).
 - Este ajuste es temporal. Al activar un nuevo ciclo o cuando suceda un fallo de alimentación, estos valores se re-establecen a los definidos por el fabricante.
4. Pulsar el botón **START/STOP**  (13, Fig. 5), el icono de **CICLO POR TIEMPO** (10, Fig.5) se ilumina y el ciclo dará comienzo activándose el icono.

Durante el abatimiento, en la pantalla se visualiza el tiempo restante de la duración del abatimiento. La finalización del proceso se indica mediante la palabra END en el display y el timbre se activa durante el tiempo establecido en el parámetro "AA". Para silenciar el timbre pulsar cualquier botón.







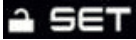

Finalmente, una vez indicada la finalización del proceso, se activa la conservación iluminando el icono de **CONSERVACIÓN**  (7, Fig.5) y se indicará la temperatura del compartimento en la pantalla.

Adicionalmente, durante el ciclo de abatimiento, se puede visualizar la temperatura del compartimento en la pantalla. Para ello, pulsar el botón **DOWN** (12, Fig.5), elegir la opción de abatimiento que este en proceso "PoS" refrigeración o "nEG" congelación, volver a pulsar el botón **DOWN** (12, Fig.5) para visualizar el valor. Para salir del proceso, pulsar el botón **SET** (14, Fig.5) o no tomar ninguna acción adicional durante 15s.

Para interrumpir un proceso de abatimiento pulsar el botón **START/STOP**  (13, Fig. 5), durante 2 segundos.



5.1.3 Abatimiento por temperatura.



Para iniciar un ciclo de abatimiento por tiempo, siga los siguientes pasos:

1. Asegurarse que el teclado no este bloqueado y que ningún ciclo de abatimiento o desescarche esté activo.
2. Pulsar el botón de **SET**  **SET** (14, Fig.5) para seleccionar "PoS", para un abatimiento de refrigeración, o "nEG" para un abatimiento de congelación y asegurarse de que el **CICLO POR TEMPERATURA**  (2, Fig.5) parpadee.
3. Antes de iniciar un ciclo de abatimiento por temperatura, se realiza automáticamente un test para comprobar que la sonda de aguja está correctamente insertada en el alimento a abatir. Si la comprobación falla, se activa el correspondiente ciclo de abatimiento por tiempo.
4. **OPCIONAL:** se pueden modificar los parámetros de la temperatura final del producto a abatir, la máxima duración del ciclo, setpoint del interior del compartimento y el setpoint durante el periodo de conservación.
 - Pulsar el botón **DOWN**  **FNC**  (12, Fig.5) antes de 15 segundo pulsar el botón **SET** (14, Fig.5) para ver la temperatura final del producto y poder modificarlo. Para cambiar el valor pulsar **UP**   (11, Fig.5) o **DOWN**  **FNC**  (12, Fig.5). Para salir, volver a pulsar **SET**.
 - Para ver y modificar la duración máxima del tiempo de ciclo del abatimiento, pulsar el botón **DOWN** (12, Fig.5) antes de 15 segundo y pulsar el botón **SET** (14, Fig.5). Para cambiar el valor pulsar **UP** (11, Fig.5) o **DOWN** (12, Fig.5). Para salir, volver a pulsar **SET**.
 - Para ver y modificar la temperatura de set en el interior del compartimento al final del abatimiento, pulsar el botón **DOWN** (12, Fig.5) antes de 15 segundo y pulsar el botón **SET** (14, Fig.5). Para cambiar el valor pulsar **UP** (11, Fig.5) o **DOWN** (12, Fig.5). Para salir, volver a pulsar **SET**.
 - Para ver y modificar la temperatura de set durante la conservación, pulsar el botón **DOWN** (12, Fig.5) antes de 15 segundo y pulsar el botón **SET** (14, Fig.5). Para cambiar el valor pulsar **UP** (11, Fig.5) o **DOWN** (12, Fig.5). Para salir, volver a pulsar **SET**.

- Este ajuste es temporal. Al activar un nuevo ciclo o cuando suceda un fallo de alimentación, estos valores se re-establecen a los definidos por el fabricante.
5. Pulsar el botón **START/STOP**  (13, Fig. 5), el icono de **CICLO POR TIEMPO** (10, Fig.5) se ilumina y el ciclo dará comienzo activándose el icono.

Si la temperatura mostrada por la sonda pincho alcanza la temperatura de fin de abatimiento antes de que termine la duración máxima del abatimiento, pasará a conservación y se visualizará en la pantalla la indicación "End" en el display. ° el zumbador se activará durante el tiempo establecido con el parámetro AA. Pulsar cualquier botón para silenciar el timbre; pulsarlo de nuevo para cancelar la indicación "End".

Si la temperatura mostrada por la sonda pincho no alcanza la temperatura de fin de abatimiento antes de que termine la duración máxima, este continuará hasta alcanzar la temperatura. En ese caso, el icono de **CICLO POR TEMPERATURA**  (2, Fig.5) parpadeará y el icono de **ALARMA**  (6, Fig.5) estará encendido y el timbre se activará. Pulsar cualquier botón para eliminar el timbre.

Finalmente, una vez indicada la finalización del proceso, si el abatimiento ha tenido éxito, se activa la conservación, manteniéndose iluminado el icono de **CONSERVACIÓN**  (7, Fig.5) junto con el icono **CICLO POR TEMPERATURA**  (2, Fig.5). Si el ciclo ha fallado, el icono de **ALARMA**  (6, Fig.5) se mantendrá iluminado. Durante este estado se indicará la temperatura del compartimento en la pantalla.

Adicionalmente, durante la conservación, en caso de que el proceso haya tenido éxito, se puede comprobar el tiempo faltante entre el tiempo de ciclo y el tiempo máximo de duración del ciclo. Mientras que, si el proceso ha fallado, se puede comprobar el tiempo transcurrido entre la duración máxima y el momento en el que la sonda alcanza la temperatura correcta. Para ello, pulsar **DOWN** (12, Fig.5). Pulsar de nuevo el botón **DOWN** para visualizar la temperatura de la cámara y pulsar el botón **SET**  (14, Fig.5), para salir de la aplicación.

Para interrumpir un proceso de abatimiento pulsar el botón **START/STOP**  (13, Fig. 5), durante 2 segundos.

5.1.4 **Iniciar un ciclo con la misma programación que el último ciclo iniciado**

Comprobar que el teclado no está bloqueado. Pulsar el botón de **SET**  (14, Fig.5). Se visualizará el tipo de ciclo que se llevo a cabo la última vez. Pulsar de nuevo el botón de **SET** (14, Fig.5) en los próximos 15 segundos.

5.1.5 **Test verificación inserción sonda de temperatura**

Los ciclos por pincho están precedidos por el test para la verificación de la correcta inserción de esta.

El test se desarrolla en dos fases:

- La primera fase tiene éxito positivo, si la diferencia "temperatura mostrada por la sonda pincho- temperatura de la cámara" es mayor que el valor establecido con el parámetro rc por lo menos 3 veces sobre 5 (la comparación se realiza cada 10 seg.); si el parámetro rc está establecido en 0, no se efectuará ni la primera ni la segunda fase.
Si la primera fase ha tenido éxito positivo, la segunda fase no se realizará.
- Si la primera fase tiene éxito negativo, se realizará la segunda fase. La segunda fase tendrá éxito positivo si la diferencia "temperatura sonda pincho – temperatura de la cámara" es mayor de al menos 1°C/1°F (respecto a la comparación anterior) por lo menos 6 veces sobre 8 (la comparación se realiza cada "rd/8seg.").

Si el test tiene éxito positivo, se iniciará el ciclo.

Si el test no tiene éxito positivo, se iniciará el ciclo a tiempo y el icono de  (2, Fig.5)

Si se manifiesta una interrupción de la alimentación durante el test, al reanudar la alimentación el test comenzará de nuevo desde el principio.

5.1.6 **Estados de funcionamiento**

Estado ON

El aparato está conectado realizando un ciclo, y se manifiesta una interrupción de la alimentación:

- Durante un ciclo por tiempo: Al restaurar la alimentación, el ciclo comenzará desde el instante en el cual se produjo el corte de esta. (con un error máximo de 10 min.)
- Durante un ciclo por pincho: Al restaurar la alimentación el ciclo comenzará nuevamente desde el principio.
- Durante el ciclo de conservación: Al restaurar la alimentación reiniciará la conservación.

Estado Stand-By

- El aparato esta conectado, pero no está realizando ningún ciclo, y se produce una interrupción de la alimentación, el restaurar la alimentación se reiniciará en el mismo estado.

5.1.7 *Desescarche*

El abatidor que ha adquirido únicamente dispone de un proceso de desescarche manual. Los alimentos que se introducen dentro del aparato, así como la apertura de puertas, hacen que se genere humedad en el interior de la máquina. Al realizarse un ciclo de abatimiento, esta humedad se condensa y se congela en el punto más frío del abatidor, que es el evaporador, acumulando hielo. En algunos casos, esta acumulación de hielo puede llevar al bloqueo del evaporador y que posteriores ciclos de abatimiento no se realicen correctamente.

Por esta razón, es aconsejable realizar un proceso de desescarche cada cierto tiempo, especialmente, si se realizan varios ciclos de abatimiento de manera consecutiva.

Para ello, asegurarse que no esté en uso ningún otro procedimiento, abra la puerta y pulsar el botón **UP**,

DESESCARCHE  (11, Fig.5) durante 4 seg.

El desescarche, por defecto, durará 10 minutos.



La duración del desescarche se pueden configurar con los parámetros d3 y d7. Contacte con su servicio técnico para su modificación.

5.1.8 *Visualización del estado del compresor y del ventilador del evaporador*

Para ver el estado del compresor, asegurarse de que no esté en curso ningún Ciclo y pulse 1 vez el botón **DOWN**  (12, Fig.5) en la pantalla se visualizará la primera opción disponible:

- “C-1”, el compresor estará encendido;
- “C-0”, el compresor estará apagado;
- “C-P”, estará en curso una protección del compresor (parámetros C0, C1, C2 e i7).

Para ver el estado del ventilador del evaporador, pulse de nuevo el botón **DOWN** (12, Fig.5) y en la pantalla se visualizará la primera opción disponible:

- “F-1”, el ventilador del evaporador estará encendido;
- “F-0”, el ventilador del evaporador estará apagado;
- “F-P”, estará en curso un retardo del encendido del ventilador del evaporador (parámetro F8).

Para salir, pulsar el botón **SET**  (14, Fig.5). o no operar durante 15 seg.

5.2 *Consejos útiles*

Leer atentamente los consejos útiles que a continuación se muestran para poder aprovechar todo el potencial que el abatidor de temperatura dispone.

5.2.1 *Mantenimiento*

Realice las operaciones de limpieza pertinentes para que su máquina tenga una vida útil duradera.

- Limpie la máquina de residuos al final de cada jornada laboral. Antes de realizar cualquier operación de limpieza, hay que proceder a desconectar el aparato de la toma de corriente, y colocar el interruptor general (1, Fig.5) en posición OFF o 0. Las máquinas van provistas de desagüe para facilitar su limpieza (Excepto el modelo de 3 bandejas), así como la eventual salida de líquidos procedentes de los alimentos. Durante la operación de limpieza es imprescindible quitar el tapón del desagüe y limpiar éste, para evitar la obstrucción por arrastre de elementos sólidos. Se pretende que los líquidos que pueda haber no se estanquen.
- No utilice productos abrasivos, corrosivos, ácidos, detergentes a base de cloro, disolventes o derivados de gasolinas para su limpieza.
- No limpiar la máquina con chorros de agua a presión.
- Limpieza del condensador: Al limpiar se tendrá cuidado de no doblar las aletas de aluminio del condensador, ya que de hacerlo, no pasaría el aire y no condensaría, provocando serios daños al equipo y quedando fuera de garantía su reparación.
- Tomar las precauciones necesarias antes de acceder a la zona de la unidad condensadora, por la existencia de temperaturas elevadas en algunos elementos, y el consiguiente riesgo de quemaduras.
- Comprobar que las puertas cierran perfectamente.
- Si necesita cambiar algún cable nunca debe disminuir la sección del cable cambiado.
- La tapa interior de la instalación eléctrica del cuadro de mando es importantísima, si ha de desmontarla, cuando vuelva a montarla ha de dejarla estanca, como estaba.
- Dos veces al año llame al servicio técnico para que le realice las revisiones pertinentes:

- Revisión del estado de las juntas.
 - Revisión del estado de los componentes.
- Si el cable de alimentación está dañado, debe ser sustituido por el fabricante, por su servicio posventa o por personal cualificado similar con el fin de evitar un peligro.



5.2.2 No uso prolongado

En el caso de no tener la máquina en funcionamiento durante un periodo largo de tiempo (vacaciones, cierre temporal,...) tenga en cuenta estas directrices:

- Desconectar el aparato con el pulsador ON / OFF, ó quitar corriente eléctrica (opción aconsejable).
- Desconectar el cable de conexión.
- Vaciar y limpiar la máquina intensamente.
- Dejar la puerta con una rendija abierta para que haya circulación de aire y poder evitar así la formación de mohos.

6. ANOMALÍAS, ALARMAS Y AVERÍAS

A continuación se mostrarán los pasos a seguir en el caso de suceder alguna anomalía o error de funcionamiento. En la siguiente tabla se enumeran las posibles causas y las posibles soluciones. En caso de duda o de que no sea capaz de solucionar el error, póngase en contacto con el servicio técnico.

 No manipule los componentes eléctricos Ud. Mismo ya que hay peligro de muerte debido a que los componentes están bajo tensión de red.		
ANOMALÍA	POSIBLE CAUSA	SOLUCIÓN
El abatidor no funciona	No hay corriente	Comprobar que llega corriente al frigorífico observando que el interruptor general está encendido.
Temperatura insuficiente	Ubicación del frigorífico	Comprobar que no existe cerca una fuente de calor.
	Temperatura ambiente	Comprobar que la temperatura ambiente no esté por encima de +38°C que es la temperatura máxima de funcionamiento del aparato.
	Ubicación del género en el abatidor	Comprobar que la carga de género está perfectamente colocada, sin taponar las salidas de aire del ventilador interior, y que el tiempo transcurrido desde que se ha colocado es suficiente para enfriar los productos.
	Cierre de la puerta	Comprobar que las puertas cierran correctamente
	Limpieza del condensador	Comprobar que el condensador está limpio: Ha de tener presente que cuanto más limpio esté el equipo, más ahorro de energía, en especial el aleteado del condensador. La frecuencia vendrá determinada en función de las características del local. En caso de estar sucio ha de llamar al servicio técnico para su limpieza.
Ruidos extraños o excesivos	Mala nivelación y mal cierre de las puertas	Comprobar la nivelación del mueble y que las puertas cierran bien
	Rozamiento con zona móvil del frigorífico	Comprobar que no haya ningún objeto rozando con algún elemento móvil del frigorífico.
	Fijaciones sueltas	Comprobar que los tornillos (al menos los visibles) estén bien apretados.
 NOTA: si se produce una avería no presente en la tabla, contacte con su servicio de asistencia técnica. El fabricante se reserva el derecho de modificar las características sin previo aviso.		

6.1 Alarmas y errores

COD.	SIGNIFICADO	SOLUCIONES	CONSECUENCIAS
AL	Alarma Temp. Mínima	Verificar la temperatura de la cámara. Ver los Parámetros A1 y A2	La máquina continuará funcionando normalmente
AH	Alarma Temp. Máxima	Verificar la temperatura de la cámara. Ver los Parámetros A3 y A4	La máquina continuará funcionando normalmente
id	Alarma micro puerta (solo durante el estado "stand by" y si el parámetro i0 está programado en 0 ó 1)	Comprobar las causas que lo han provocado. Ver los parámetros i0 e i1	El ventilador del evaporador se mantendrá en stand by
iA	Alarma protección compresor (solo si el parámetro i0 está programado en 2)	Verificar las causas que han provocado la activación de la entrada. Ver los parámetros i0 e i1	El compresor y el ventilador del evaporador se apagará
Pr1	Error sonda cámara	Ver parámetro PO Verificar el estado de la sonda Verificar la conexión instrumento - sonda Verificar la temperatura de la cámara	<p>Si el error se manifiesta durante el estado "Stand by":</p> <ul style="list-style-type: none"> - Si el parámetro C11 = 0 no se permitirá iniciar ningún ciclo - Si el parámetro C11 = 1, la sonda pincho funcionará como sonda cámara y solo se podrán iniciar ciclos por tiempo. <p>Si el error se manifiesta durante un abatimiento por tiempo:</p> <ul style="list-style-type: none"> - Si el parámetro C11 = 0, se interrumpirá el ciclo - Si el parámetro C11 = 1, la sonda pincho funcionará como sonda cámara y el abatimiento continuará <p>Si el error se manifiesta durante un abatimiento por pincho:</p> <ul style="list-style-type: none"> - Si el parámetro C11 = 0, se interrumpirá el ciclo - Si el parámetro C11 = 1, la sonda pincho funcionará tanto como sonda cámara que como sonda pincho y el abatimiento continuará <p>Si el error se manifiesta durante la conservación:</p> <ul style="list-style-type: none"> - Si el parámetro C11 = 0, la actividad del compresor dependerá de los parámetros C4, C5 y C6 - Si el parámetro C11 = 1, la sonda pincho funcionará como sonda cámara y la conservación continuará.
Pr2	Error sonda pincho	Ver parámetro PO Verificar el estado de la sonda Verificar la conexión instrumento - sonda pincho Verificar la temperatura de la cámara	<p>Si el error se manifiesta durante el estado "Stand by":</p> <ul style="list-style-type: none"> - Se podrán iniciar únicamente ciclos por tiempo. <p>Si el error se manifiesta durante un abatimiento por tiempo:</p> <ul style="list-style-type: none"> - El abatimiento continuará <p>Si el error se manifiesta durante un abatimiento por pincho:</p> <ul style="list-style-type: none"> - El abatimiento continuará por tiempo <p>Si el error se manifiesta durante la conservación:</p> <ul style="list-style-type: none"> - La conservación continuará.

7. RECICLAJE DEL PRODUCTO



La norma Europea 2012/19/EU sobre la eliminación de aparatos eléctricos y electrónicos, indica que los electrodomésticos no deben ser eliminados de la misma manera que los desechos sólidos urbanos. Los aparatos en desuso se deben recoger separadamente para optimizar el porcentaje de recuperación y reciclaje de los materiales que los componen e impedir potenciales daños para la salud y el medio ambiente. El símbolo de la papelera tachada se encuentra en todos los productos para recordar la obligación de recolección separada. Para mayor información sobre la correcta eliminación de los electrodomésticos, los poseedores de los mismos podrán dirigirse al servicio público responsable o a los revendedores.

1. INDEX

1. INDEX	18
2. GENERAL INFORMATION AND WARNINGS	19
3. PRODUCT DETAILS	20
3.1 General characteristics	20
4. INSTALLATION INSTRUCTIONS	21
4.1 Removal of packaging	21
4.2 Positioning and levelling	21
4.3 Electrical connection	22
4.4 Drainage connection	22
4.5 Recycling	22
5. USE AND MAINTENANCE INSTRUCTIONS	23
5.1 Operation	23
5.1.1 Switching on the machine	23
5.1.2 Operational cycles	23
5.1.3 Temperature probe insertion verification test	25
5.1.4 Operational state	25
5.1.5 Defrosting	25
5.1.6 Compressor and evaporator fan status checking	26
5.2 Useful tips	26
5.2.1 Maintenance	26
5.2.2 Prolonged non use	26
6. FAULTS, ALARMS AND BREAKDOWNS	27
6.1 Alarms and errors	27
7. RECYCLING THE PRODUCT	28

2. GENERAL INFORMATION AND WARNINGS

This manual has been created to help you understand the operation, installation and maintenance of the machine. It contains all the necessary information and warnings to ensure that the appliance is installed and used correctly, together with information about the characteristics and possibilities offered, so that you may enjoy your machine to the full.



BEFORE STARTING THE APPLIANCE, PLEASE READ THE INSTRUCTIONS CONTAINED IN THIS MANUAL CAREFULLY.

The manual should be kept safely to hand for future reference.

If the machine is sold or transferred, please pass the manual to the new user.



THIS APPLIANCE IS EXCLUSIVELY FOR PROFESSIONAL USE, AND SHOULD ONLY BE USED BY QUALIFIED PERSONNEL.

- The positioning and installation, and all repairs or modifications, should always be carried out by an AUTHORIZED TECHNICIAN, in accordance with the applicable legislation of the country. The manufacturer does not accept liability if the machine is incorrectly installed.
- The installation, incorrect adjustment, inappropriate maintenance or use of the appliance may cause material damages and injuries.



- If your machine breaks down, please call the Technical Service Centre.
- Unqualified or unauthorized personnel must NOT try to repair the machine
- Use of spare parts other than original parts will cancel the guarantee.
- During all maintenance operations, the refrigerator must be disconnected from the main power supply at the mains power switch.
- Abrasive or corrosive products, acids, solvents and chlorine-based detergents must NOT be used to clean the appliance, as this may damage the components.





FAILURE TO COMPLY WITH THESE INSTRUCTIONS OR THE INCORRECT USE OF THE APPLIANCE SHALL RELIEVE THE MANUFACTURER OF ANY OBLIGATIONS REGARDING THE GUARANTEE OR POSSIBLE CLAIMS.

3. PRODUCT DETAILS

All the appliances have a specification plate which identifies it and indicates its technical characteristics; it is located on one side of the machine. Don't remove the specifications plate from the unit.

Brief introduction to the plate stuck to the machine:

		19038252	
		PL1132470571 1 Made in EU	
MOD	GCP-701 L 2	SN	8101136688 3 2018/06
230V 4 50Hz 5		1N 0,9 A 6 IPX5	
Pot. Frigorifica Refrig. Capacity	7 309 W	Lámpara Lamp	0 Descarche Defrost
Calefactor Heater	0	Clase Climat. Climate Class	4 Temp. 9 -2 +8 °C
Peso Neto Net Weight	144 KG	Agente Expandente Blowing Agent	CO2 Condensación Condensation Vent.
PCA GWP	3	Refrigerant	R-600a 10 Carga Refrig. Refrig. Weight 98 g 11

NÚMERO	DESCRIPCIÓN
1	MANUFACTURER
2	MODEL
3	SERIAL NUMBER
4	VOLTAGE
5	FREQUENCY
6	CURRENT
7	REFRIGERATION POWER (W)
8	CLIMATIC CLASS (N=4)
9	WORKING TEMPERATURE
10	GAS TYPE
11	GAS (gr)
12	NORMATIVE

Note: This plate is an example; reality might differ slightly from it.

These details should be given when the technical service is called.

3.1 General characteristics

These machines have been built according to the EC directives regarding food treatment and preservation.

The use of the cooler consists of lowering the temperature suddenly from a level (cooked or fresh products) to another level that guarantees the maintenance of the ideal nutritional, physical and chemical properties of the food.

It should be pointed out that the critical temperature range between 10 °C and 85 °C in the product should be passed through as fast as possible.

It has an electronic timer and chamber temperature probe. Cycle control by time or with probe in the heart of the food. When the cooling cycle finishes, it can be used as a refrigeration chamber: + 2, + 4 °C; or as a frozen food maintenance chamber: -18 °C, for a short period of time.

Depending on several factors and according to the prepared data, it is about advising the user about a very homogeneous and standard product in international cuisine.

MODEL	PRODUCTIONS (kg) (*)	
	REFRIGERATION	FREEZING
3GN 1/1	15	6
5GN 1/1	18	10
8GN 1/1	40	24
10GN 1/1	50	30

(*) Productions to EN17032 (Refr, +65 °C □ +10 °C in 120' ; Freez. +65 °C □ -18 °C in 270')

calculated according

The quantity of product can vary if the test conditions change, such as temperature.

4. INSTALLATION INSTRUCTIONS



The location and installation, as well as all kind of repairs and transformation, always must be carried out by an **AUTHORIZED TECHNICIAN**, according to the regulation in force in each country

Installation, incorrect adjustment, service or unappropriated maintenance of the device, as well as a wrong handling of it, may cause both material damages and injuries.

4.1 Removal of packaging

Remove packaging from the machine and check if any damage during transportation. If any damage is observed, immediately notify the supplier and the transport company. In the event of doubt, do not use the machine until the problem has been assessed.



Packaging (plastic, expanded polyurethane, staples, etc...) must not be left in the reach of children, they are a potential hazard.

The cabinet should not be overturned. If necessary, some cabinets can be overturned by the side that is indicated on the packaging. If not indicated, it cannot be overturned. Wait at least 2 hours to turn the machine on since the machine is placed in the right location.

The machine should be moved using a fork-lift truck or similar to avoid damage to the structure. Transport the machine to the installation location and then remove packaging.

All the packaging can be recycled. Dispose of packaging correctly.

4.2 Positioning and levelling

Make sure the place to store the machine is free and clean, avoiding the fan absorbing the dust nearby which might block the condenser reducing the efficiency of the machine.

Remove the pallet carefully, avoiding any scratch to the machine. Level the machine by using the adjustable feet. Once the machine is levelled, pill the protective film off by using a no sharp knife to avoid scratches in the stainless steel.

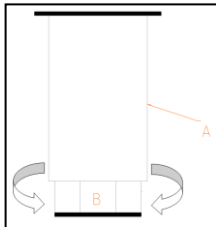

A: BODY OF THE FEET

B: THREAD:

Rotate clock wise to lower down the machine.

Rotate counter- clock wise to elevate the machine.

The device, once it is located definitively, backside must be placed 50mm from the wall, 30mm from sides lateral and 500mm from the ceiling.

If the machine is provided with castors, make sure the floor is totally flat.

In the commissioning make sure there is no any heat source nearby.

For an optimum performance of the equipment, it is really important that all air intakes, both in the fan located inside the chamber and in the condenser, are not clogged.

Do not install the device outdoors.

Do not introduce any element from the fan protector or in the refrigeration equipment area.

4.3 *Electrical connection*

Electrical connection must be carried out by an AUTHORISED TECHNICIAN

The legal standards in force in each country regarding connection to the mains should be taken into account.



- Check that the mains voltage corresponds to that indicated on the nameplate.
- It is essential that the electrical installation where the cabinet is going to be connected has an GROUNDING SOCKET, in addition to the appropriate magneto-thermal switch and differential protection (we recommend 30 mA)
- The appliance must be grounded using a differential protector. The manufacturer will not be held liable for damage originated by failure to observe this requirement.
- The cross-section of the power cable must be suitable for the rated current of the machine.
- The plug should be Schuko type with grounding and terminals of 4.8mm (F type). It is forbidden to enlarge the plug for your safety. As optional, the equipment can be supplied with British type plugs (H type) or American type plugs (B type).
- If any faults are observed during the installation, the supplier should be notified immediately.
- Do not install the Blast Chiller outdoors.
- In case of fire do not use water. Use CO2 (carbon dioxide) extinguishers and cool the engine area as fast as possible.



The manufacturer will not be held liable for any personal or material damage to the machine resulting from incorrect installation or failure to comply with the manufacturer's specifications.

The electric specifications of the machine are shown in the specification plate. Section 3.

4.4 *Drainage connection*

If you want to place the drain in a fixed and definitive location, it must be connected to a general drain, creating a siphon with said drain to avoid cold losses. This operation must be carried out by qualified personnel. See Figures 1 - 4 for the location of the drain.

4.5 *Recycling*

The product packaging consists of:

- A wooden pallet.
- Cardboard.
- A polypropylene band.
- Expanded polystyrene.



All the packaging used around the machine can be recycled; The correct disposal of these products will help to protect the environment. For further information regarding the recycling of these products, please refer to the relevant office of the local body. Dispose of these materials in accordance with current legislation.

5. USE AND MAINTENANCE INSTRUCTIONS



BEFORE STARTING THE APPLIANCE, PLEASE READ THE INSTRUCTIONS CONTAINED IN THIS MANUAL CAREFULLY.



THE APPLIANCE IS EXCLUSIVELY FOR PROFESSIONAL USE, AND SHOULD ONLY BE USED BY QUALIFIED PERSONNEL.

5.1 Operation

The steps required to optimize the operation of your machine are shown below, with all the available options.

5.1.1 Switching on the machine







The control panel has an On/ Off switch and one thermostat. In the Figure 5 you can see them in detail.

- Once the interior of the cabinet has been cleaned, connect it to the electrical network and turn the switch (1, Fig.5) to ON. The switch must be illuminated.
- If the appliance is on and no cycle is running, the **DISPLAY (Fig.5)** shows the temperature of the chamber.
- If there is no active cycle, after 10 seconds without any icon being pressed, **DISPLAY (Fig.5)** will automatically turn off, except for the low consumption LED. To turn the display on again, press any icon.
- If there is 60s elapse time without any icon being pressed, the display will show “Loc” and the keyboard will automatically lock. To unlock the keyboard, press any icon for 1 second. The display will show “UnL”.

5.1.2 Operational cycles



The blast chiller you have acquired is controlled by an electronic timer with a chamber temperature probe, which allows 2 blast chilling methods. First one, time controlled cycle, in which the blast chilling cycle ends once the time defined for the process has elapsed and second one, temperature controlled cycle, whose process ends, once the temperature sensor inserted in the food reaches the defined temperature.





In turn, there are 2 blast chilling processes, depending on the final temperature to be reached, refrigeration and freezing, which can be accessed by pressing the **SET** button (14, Fig.5).

 SET	Press SET button to select a cycle
PoS 	Refrigeration, time controlled cycle
nEG 	Freezing, time controlled cycle
PoS 	Refrigeration, temperature controlled cycle.
nEG 	Freezing, temperatura controlled cycle
	Press START/STOP button in the following 15 seconds.

5.1.2.1 Time controlled chilling cycle

To run a time controlled blast chilling cycle follow these steps:

1. Make sure that the keyboard is not locked and that no chill or defrost cycle is active.
2. Press **SET** button (14, Fig.5) to choose between a refrigeration chilling process “PoS” or freezing chilling process “nEG” and ensure that the **TIME CONTROLLED CYCLE**  icon (10, Fig.5) blinks. By default, refrigeration cycle lasts 90 minutes, while freezing cycles lasts 240 minutes.
3. **OPTIONAL:** Parameters related with cycle duration, setpoint of the chilling cycle and conservation cycle setpoint can be adjusted.
 - Press button **DOWN**  (12, Fig.5), before 15 seconds and press button **SET** (14, Fig.5) to see default cycle duration and modify it. In order to change the value press **UP**  (11, Fig.5) or **DOWN** (12, Fig.5). Press again **SET** button (14, Fig.5) to exit and continue to the next step.

- To check and modify the set point of the chilling process, press **DOWN** button (12, Fig.5), before 15 seconds and press **SET** (14, Fig.5). In order to change the value press **UP**  (11, Fig.5) or **DOWN** (12, Fig.5). Press again **SET** button (14, Fig.5) to exit and continue to the next step.
 - To check and modify the set point of the conservation cycle, press **DOWN** button (12, Fig.5), before 15 seconds and press **SET** (14, Fig.5). In order to change the value press **UP**  (11, Fig.5) or **DOWN** (12, Fig.5). Press again **SET** button (14, Fig.5) to exit and continue to the next step.
 - This is a temporary adjustment. When activating a new cycle or when a power failure occurs, these values are reset to those defined by the manufacturer.
4. Press **START/STOP**  (13, Fig. 5), the cycle will run and **TIME CONTROLLED CYCLE**  icon (10, Fig.5) will light up.

During the chilling process, the **DISPLAY** will show remaining cycle time. When the cycle time is over, the **DISPLAY** will show the word “END” and the buzzer will be activated during the time specified on “AA” parameter. To mute the buzzer press any icon.







Finally, once process finishing is indicated, conservation process is activated lighting up **CONSERVATION**  (7, Fig.5) icon and chamber temperature is shown in the **DISPLAY**.

Additionally, during chilling cycle, it is possible to show the chamber temperature in the display. Press **DOWN** button (12, Fig.5), choose the chilling option which is in force “PoS” for refrigeration or “nEG” for freezer. Once the cycle is chosen, press again **DOWN** button (12, Fig.5) to show this value. To exit the process, press **SET** button (14, Fig.5) or do not take any further action for the following 15 seconds.



In order to interrupt a chilling process, press **START/STOP**  (13, Fig. 5), for 2 seconds.

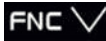

5.1.2.2 Temperature controlled chilling cycle

To run a time controlled blast chilling cycle follow these steps:

1. Make sure that the keyboard is not locked and that no chill or defrost cycle is active.
2. Press **SET**  button (14, Fig.5) to choose between a refrigeration chilling process “PoS” or freezing chilling process “nEG” and ensure that the **TEMPERATURE CONTROLLED CYCLE**  icon (2, Fig.5) blinks. By default, food temperature probe set point for refrigeration cycle is set in 3°C, while for freezing cycle is defined in -18°C.
3. Before a temperature controlled cycle starts, an automatic test is carried out, in order to check that the temperature sensor is correctly inserted into the food to be chilled. If test fails, corresponding time controlled cycle starts.
4. **OPTIONAL:** Parameters related with the temperature probe value at the end of chilling cycle, maximum cycle duration time, chamber setpoint during chilling cycle and chamber setpoint on conservation cycle can be adjusted.
 - Press button **DOWN**  (12, Fig.5), before 15 seconds and press button **SET** (14, Fig.5) to check the product final temperature value and modify it. The value can be changed by pressing **UP**  (11, Fig.5) or **DOWN**  (12, Fig.5) buttons. Press **SET** to come back to previous level.
 - In order to watch and modify chilling cycle maximum duration press **DOWN** (12, Fig.5), button again in a period not exceeding 15 seconds and press **SET** (14, Fig.5) button again. Press **UP** (11, Fig.5) or **DOWN** (12, Fig.5) buttons to change the value. Press **SET** (14, Fig.5) to come back to previous level.
 - In order to watch and modify chamber temperature set point during chilling process press **DOWN** (12, Fig.5), button again in a period not exceeding 15 seconds and press **SET** button again. Press **UP** (11, Fig.5) or **DOWN** (12, Fig.5) buttons to change the value. Press **SET** (14, Fig.5) to come back to previous level.
 - In order to watch and modify the set point during conservation process press **DOWN** (12, Fig.5), button again in a period not exceeding 15 seconds and press **SET** (14, Fig.5) button again. Press **UP** (11, Fig.5) or **DOWN** (12, Fig.5) buttons to change the value. Press **SET** (14, Fig.5) to come back to previous level.
 - This is a temporary adjustment. When activating a new cycle or when a power failure occurs, these values are reset to those defined by the manufacturer.
5. Press **START/STOP**  (13, Fig. 5), the cycle will run and **TIME CONTROLLED CYCLE**  icon (10, Fig.5) will light up.

If the temperature detected by food temperature probe reaches cycle set point, before maximum duration time has been reached, “EnD” word will be displayed on the screen, buzzer will be activated during the period established on “AA” parameter and the devices will go on conservation mode. Press any button to mute the buzzer and press again another button to remove “EnD” indicator.

If the temperature detected by food temperature probe does not reach cycle set point, when maximum cycle duration time has been reached, the cycle will continue till the set temperature is reached. Then, **TEMPERATURE CONTROLLED CYCLE**  (2, Fig.5). icon will blink and **ALARM**  (6, Fig.5) will light up and buzzer will be active. Press any button to mute the buzzer.

Finally, once the cycle process ending is indicated, if the chilling has been successful, the device goes on conservation mode lighting up **CONSERVATION**  (7, Fig.5) icon together with **TEMPERATURE CONTROLLED CYCLE**  (2, Fig.5). On the opposite, if the cycle has failed, **ALARM** (6, Fig.5) icon will light up. While this status lasts, compartment temperature will be displayed on the screen.

In addition, during conservation, if the process has been successful, the elapsed time between real cycle time and default maximum cycle duration time can be checked. Whereas, if the process failed, the elapsed time between the maximum cycle duration and the instant when the food temperature probe detects the set point can be displayed. For both cases, press **DOWN** (12, Fig.5) button. Press **DOWN DOWN** (12, Fig.5) button, once again so as to display chamber temperature and press **SET**  **SET** (14, Fig.5), button to exit the application.

To interrupt chilling process in any of its state, press **START/STOP**  (13, Fig. 5), button for 2 seconds.

5.1.2.3 Start a cycle with the same program as the last cycle started

Make sure that the keyboard is not locked. Press **SET**  **SET** (14, Fig.5) button. Last carried out type of cycle will be displayed. Press **SET** (14, Fig.5) button in the following 15 seconds.

5.1.3 Temperature probe insertion verification test

Set-temperature cycles are preceded by a test step in order to check correct pin probe insertion.

The test has two stages:

- The outcome of the first stage is positive if “the temperature measured by the pin probe - the temperature of the cabinet” is greater than the value set by parameter rc at least 3 times out of 5 (the comparison is made every 10 s), if parameter rc is set to 0, neither the first nor second stages will be run.

If the outcome of the first stage is positive, the second will not be run

- If the outcome of the first stage is negative, the second will be run. The outcome of the second stage is positive if the difference “temperature measured by the pin probe - temperature of the cabinet” is greater by at least 1°C/1°F (with respect to the previous comparison) at least 6 times out of 8 (the comparison is made every “rd/8 s”).

If the outcome of the test is positive, the cycle will be activated.

If the outcome of the test isn't positive, the cycle will be started in timed mode and icon  (2, Fig.5)

If power is interrupted during the test, when power is restored, the test will start again from the beginning.

5.1.4 Operational state

“ON” STATUS

The device is switched on but operating cycle is running, If power is interrupted:

- During a timed blast chilling operation, when power is restored, chilling will continue from the time point at which the interruption occurred (with a maximum error of 10 minutes);
- During a set-temperature blast chilling operation, when power is restored, chilling will start again from the beginning;
- During a storage operation, when power is restored the storage operation will be reset.

“STAND-BY” STATUS

- The device is switched on but no operating cycle is running. If power is interrupted while in “stand-by” mode, when power is restored the device will be in the same state.

5.1.5 Defrosting

The blast chiller you have acquired only has a manual defrost process. The food that is introduced into the appliance, as well as the opening of doors, generate humidity inside the machine. When performing a blast chilling cycle, this moisture condenses and freezes at the coldest point of the blast chiller, which is the evaporator, accumulating ice. In some cases, this accumulation might cause evaporator blocking

and subsequently chilling cycles are not carried out correctly. For this reason, it is advisable to carry out a defrost process from time to time, especially if several chilling cycles are performed consecutively.

In order to start a defrosting cycle, make sure that no other procedure is in use, open the door and press **UP/DEFROST**  (11, Fig.5) button for 4 seconds.



The duration of the defrost can be configured with parameters d3 and d7. Contact your technical service for modification.

5.1.6 Compressor and evaporator fan status checking

In order to check the status of the compressor, ensure there is no other cycle active. Press **DOWN**  (12, Fig.5) button once and the status of the compressor will be displayed as follows:

- “C-1”, the compressor is switched-on
- “C-0”, the compressor is switched off
- “C-P”, compressor protection active (parameters C0, C1, C2 and i7).

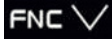
To check the status of evaporator fan, press  (12, Fig.5) button once again and the status of the fan will be displayed as follows:

- “F-1”, the evaporator fan will be switched on
- “F-0”, the evaporator fan will be switched off
- “F-P”, then evaporator fan deferred activation will be ongoing (parameter F8).

To exit the procedure, Press **SET**  (14, Fig.5) button or do not take any further action for the following 15 seconds.

5.2 Useful tips

Read carefully the below advices so as to reach the full potential of the refrigeration cabinet.

5.2.1 Maintenance

Carry out necessary cleaning operation in order to enlarge the service life of the machine.

- Remove any waste from the machine at the end of each day. Before cleaning the machine, unplug the machine from the electricity supply and put the switch in OFF or O position. The appliances include a drainage in the bottom of refrigerated chamber (Except 3 trays models), to help the cleaning operation, as well as the eventual output of liquids from food. During the cleaning operation it is essential to remove the drain plug and clean it, to prevent clogging by solid elements. It prevents accumulated liquids from stagnating.
- Do not use abrasive, corrosive or acid products, chlorine-based detergents, solvents or petrol derivatives to clean the machine.
- Do not use pressurized water to clean the machine.
- Take precautions before accessing to the unit condenser zone, due to the high temperatures there might be risk of burns
- Cleaning the condenser: During cleaning, avoid any bending of the condenser aluminum fins. It could affect on the condenser air circulation, causing serious damage to the equipment, being the repair out of warranty in that case.
- Check that the doors close perfectly.
- If any change of wires is needed, do not change for a lower section one
- The assembly of the electrical installation cover in the control panel is important. If disassembling is needed, it must be tightened back as it was.
- Twice a year call the technical service to carry out the relevant revisions:
 - Review of the status of the joints.
 - Review of the state of the components.
- If the wire is damaged, it should be replaced by the manufacturer, its after sales service department or by an authorized technical to avoid any personal or equipment damage.

5.2.2 Prolonged non use

If the machine is kept out of service for a long period of time (holidays, temporary closure...), please observe the following:

- Clean the equipment carefully.
- Switch off the mains power supply.

6. FAULTS, ALARMS AND BREAKDOWNS

The steps to be followed in the event of a fault or operating error are described below. The possible causes and possible solutions are listed in the following table. In the event of doubt, or if you are unable to resolve the problem, please contact the technical service.



Do not handle electrical components, as there is a risk of death as the components are under network voltage

FAULT	POSSIBLE CAUSE	SOLUCIÓN
Blast chiller does not work	There is no power supply.	Check whether the circuit breaker has been triggered. If there is light in the switch the machine is powered.
Insufficient temperature	Location of the equipment	Check there is not a heat source nearby
	Ambient temperature	Check that ambient temperature is below +32°C in freezer cabinets and +38 °C in refrigerations and fish storage cabinets. These are devices guaranteed maximum working temperature
	Door closing	Check that the doors close correctly
	Food distribution inside the machine	Check that food does not block the air ventilation and the time elapsed from the time the food is stored inside the cabinet is enough for cooling the products.
Strange or loud noise	Cleaning of the condenser	Check that the condenser is clean. Consider that the cleaner the refrigerator is the more energy will be saved. The cleaning frequency will depend on the conditions of the location. In case the condenser is dirty call after sales service.
	Incorrect levelling and bad closing of the doors.	Check the levelling and good closing of the doors.
	Friction in the movable zones	Check there is nothing in touch with the movable elements of the refrigerator.



NOTE: If a fault occurs and is not listed in the above table, please call the technical service. The manufacturer reserves the right to modify the technical characteristics with prior warning.

Together with this manual, it is supplied the instructions of the thermostat.

6.1 Alarms and errors

COD.	MEANING	SOLUTIONS	CONSEQUENCES
AL	Minimum temperature alarm	Check the cabinet temperature Check Parameters A1 and A2	The device will continue to function normally
AH	Maximum temperature alarm	Check the cabinet temperature Check Parameters A3 and A4	The device will continue to function normally
id	Door switch alarm input alarm (Only in "stand-by" mode and if parameter i0 is set to 0 or 1)	Close the door Check the causes which activated the input. Check parameters i0 and i1	The evaporator fan will stay hold until alarm ends
iA	Compressor protection input alarm (Only if parameter i0 is set to 2)	Check the causes which activated the input. Check parameters i0 and i1	Compressor + evaporator fan stop working
Pr1	Cabinet probe error	See PO parameter Check probe integrity Check probe-device connection Check the cabinet temperature	<p>If the error occurs while in "Stand by" mode: If parameter C11 = 0 no cycle will be allowed to start If parameter C11 = 1. Pin probe will work as cabinet probe and only time cycle will be allowed.</p> <p>If the error occurs during time controlled cycle: - If parameter C11 = 0, cycle will be interrupted - If parameter C11 = 1, pin probe will work as cabinet probe and the chilling operation will continue.</p> <p>If the error occurs during a temperature controlled cycle: - If parameter C11 = 0, cycle will be interrupted - If parameter C11 = 1, the pin probe will work as cabinet probe and the chilling operation will continue</p> <p>If the error occurs during conservation mode: - If parameter C11 = 0, compressor activity will depend on C4, C5 y C6 parameters. - If parameter C11 = 1, the pin probe will work as cabinet probe and the storage operation will continue.</p>
Pr2	Pin probe error	See PO paramet Check probe integrity Check probe-device connection Check the cabinet temperature	<p>If the error occurs during "Stand by" mode: - Only tied operation cycles will be allowed to start.</p> <p>If the error occurs during a time controlled cycle: - Chilling will continue</p> <p>If the error occurs during temperature controlled cycle: - Chilling will continue in time mode</p> <p>If the error occurs during conservation mode: - Conservation mode will continue.</p>

7. RECYCLING THE PRODUCT



The European Directive 2012/19/EU relating to Waste Electrical and Electronic Equipment (WEEE) states that household appliances should not be disposed of using the normal solid urban waste cycle. Exhausted appliances should be collected separately in order to optimise the cost of re-using and recycling the materials inside the machine, while preventing potential damage to the atmosphere and to public health. The crossed-out dustbin is marked on all products to remind the owner of their obligations regarding separated waste collection. For more information, relating to the correct disposal of household appliances, owners should contact their local authorities or appliance dealer.

1. SOMMAIRE

1.	SOMMAIRE	29
2.	INFORMATIONS ET AVERTISSEMENTS GÉNÉRAUX	30
3.	CARACTÉRISTIQUES DU PRODUIT	31
3.1	Caractéristiques générales	31
4.	INSTRUCTIONS D'INSTALLATION	32
4.1	Déballage	32
4.2	Pose et mise à niveau	32
4.3	Raccordement électrique	33
4.4	Connexion de l'évacuation	33
4.5	Recyclage	33
5.	INSTRUCTIONS D'UTILISATION ET DE MAINTENANCE	34
5.1	Fonctionnement	34
5.1.1	Symboles du panneau de commande	34
5.1.2	Cycles de travail	34
5.1.3	Test de vérification lors de l'insertion du capteur de température	37
5.1.4	État opérationnel	37
5.1.5	Dégivrage	37
5.1.6	Vérification de l'état du ventilateur du compresseur et de l'évaporateur	37
5.2	Conseils utiles	38
5.2.1	Maintenance	38
5.2.2	Absence prolongée d'utilisation	38
6.	ANOMALIES, ALARMES ET PANNES	39
6.1	Alarmes et erreurs	40
7.	RECYCLAGE DU PRODUIT	40

2. INFORMATIONS ET AVERTISSEMENTS GÉNÉRAUX

Le présent manuel a été créé pour faciliter la compréhension totale du fonctionnement, de l'installation et de la maintenance de l'appareil. Il contient des informations et des avertissements nécessaires à l'installation et à l'utilisation correcte de l'appareil, mais également des informations concernant les caractéristiques et les possibilités qu'offre l'appareil, afin que vous puissiez profiter pleinement de tout le potentiel à votre disposition.



AVANT DE PROCÉDER À LA MISE EN SERVICE DE L'APPAREIL, MERCI DE LIRE ATTENTIVEMENT LES INSTRUCTIONS DE CE MANUEL.

Conservez ce manuel en lieu sûr pour le consulter ultérieurement.

En cas de vente ou de cession de l'appareil, transmettez ce manuel au nouvel utilisateur.



CET APPAREIL EST DESTINÉ À UN USAGE PROFESSIONNEL ET NE DOIT ÊTRE UTILISÉ QUE PAR UN PERSONNEL QUALIFIÉ.

- L'emplacement et l'installation, ainsi que les réparations ou transformations, doivent toujours être réalisés par un **TECHNICIEN AUTORISÉ**, dans le respect de la réglementation en vigueur. Le fabricant ne se tient pas pour responsable d'une mauvaise installation de l'appareil.
- L'installation, le réglage correct, le dépannage ou la maintenance inappropriés de l'appareil ainsi que sa manipulation peuvent provoquer des dégâts matériels et des blessures.
 - Si votre appareil a subi une panne quelconque, appelez le **Service d'Assistance Technique**.
 - N'essayez **PAS** de le réparer vous-mêmes ou de le faire faire par du personnel non qualifié et non autorisé.
 - Utilisez des pièces de rechange d'origine car, dans le cas contraire, la garantie ne s'appliquera pas.
-  Pour réaliser des opérations de maintenance, il est indispensable de déconnecter l'armoire réfrigérante du courant électrique grâce au dispositif de déconnexion/interrupteur général.
- N'utilisez **PAS** de produits abrasifs, corrosifs, acides ou dissolvants ni de détergents à base de chlore pour le nettoyage car ils pourraient abîmer l'appareil.





LE NON-RESPECT DE CES NORMES OU L'UTILISATION INAPPROPRIÉE DE L'APPAREIL LIBÈRE LE FABRICANT DE TOUTE GARANTIE OU RÉCLAMATION POSSIBLE.

3. CARACTÉRISTIQUES DU PRODUIT

Tous les appareils disposent de plaques de caractéristiques qui identifient l'appareil et indiquent ses caractéristiques techniques. Cette plaque se trouve sur l'un des côtés de l'appareil. Ne retirez pas la plaque de l'appareil.

Explication de la plaque d'immatriculation qui accompagne votre appareil.

	19038252	
		PL1132470571 ¹ Made in EU
MOD	GCP-701 L ²	SN 8101136688 ³ 2018/06
	230V ⁴ 50Hz ⁵ 1N 0,9 A ⁶ IPX5	
Pot. Frigorifica Refrig. Capacity	⁷ 309 W	Lámpara Lamp 0 Descarga Defrost
Calefactor Heater	0	Clase Climat. Climate Class ⁸ 4 Temp. -2 +8 °C ⁹
Peso Neto Net Weight	144 KG	Agente Expandente Blowing Agent CO2 Condensación Condensation Vent.
PCA GWP	3	Refrigerant R-600a ¹⁰ Carga Refrig. Refrig. Weight 98 g ¹¹

NUMÉRO	DESCRIPTION
1	FABRICANT
2	MODÈLE
3	N.° SÉRIE
4	TENSION DE FONCTIONNEMENT
5	FRÉQUENCE
6	INTENSITÉ DE COURANT
7	PUISSANCE FRIGORIFIQUE (W)
8	CLASSE CLIMATIQUE (N=4)
9	TEMPERATURE DE TRAVAIL
10	TYPE DE GAZ RÉFRIGÉRANT
11	GRAMMES DE GAZ RÉFRIGÉRANT
12	NORME

Note : Cette plaque est donnée à titre d'exemple.

Elle contient les caractéristiques à indiquer lorsque vous contactez le service technique.

3.1 Caractéristiques générales

Ces appareils ont été fabriqués conformément aux directives de la CE relatives au traitement et à la conservation des aliments.

L'utilisation de la cellule de refroidissement consiste à abaisser brusquement la température (produits cuits ou frais) à un autre niveau qui garantit le maintien des propriétés nutritionnelles, physiques et chimiques idéales des aliments.

Il convient de mentionner que la plage de température critique entre 10° C et 85° C dans le produit doit être franchie le plus rapidement possible.

Elle est équipée d'une horloge électronique et d'un capteur de température pour la chambre. Contrôle du cycle par le temps ou avec capteur à l'intérieur de l'aliment. Lorsque le cycle de réfrigération se termine, elle peut être utilisée comme chambre de réfrigération : + 2, + 4 °C ; ou comme chambre de stockage de produits congelés : -18 °C, pour une courte période.

En fonction de plusieurs facteurs et selon les données préparées, l'idée est d'informer l'utilisateur sur un produit très homogène et standard dans la cuisine internationale.

MODÈLE	PRODUCTIONS (en kg) (*)	
	RÉFRIGÉRATION	CONGÉLATION
3GN 1/1	15	6
5GN 1/1	18	10
8GN 1/1	40	24
10GN 1/1	50	30

(*) Production calculée selon la norme EN17032 (Réfrigération, +65 °C □ +10 °C en 120' ; Congélation, +65 °C □ -18 °C en 270')

La quantité de produits peut varier si les conditions d'essai changent, comme par exemple la température.

4. INSTRUCTIONS D'INSTALLATION



L'emplacement et l'installation, ainsi que les réparations ou transformations, doivent toujours être réalisés par un **TECHNICIEN AUTORISÉ**, dans le respect de la réglementation en vigueur dans chaque pays.

L'installation, le réglage correct, le dépannage ou la maintenance inappropriés de l'appareil ainsi que sa manipulation peuvent provoquer des dégâts matériels et des blessures.

4.1 Déballage

Déballer l'appareil et vérifiez qu'il ne présente pas de dégât dû au transport ; si c'est le cas, merci d'en informer immédiatement votre fournisseur et le transporteur. En cas de doute, n'utilisez pas l'appareil avant d'avoir analysé l'étendue des dégâts.



Les éléments d'emballage (plastiques, polyuréthane étiré, pinces, etc.) ne doivent pas être laissés à la portée des enfants car ils peuvent représenter un danger potentiel.

L'armoire ne doit pas basculer. En cas de nécessité, certaines armoires peuvent être basculées sur la face qui est indiquée sur l'emballage. Si rien n'est indiqué, l'armoire ne peut être basculée. Il est nécessaire d'attendre au moins 2 heures après avoir placé l'armoire en position verticale pour la mettre en marche.

Le maniement de l'appareil doit être réalisé à l'aide d'un chariot élévateur ou équivalent pour ne pas abîmer la structure de l'appareil. Transportez l'appareil jusqu'à son lieu d'installation et procédez ensuite au déballage.

Les éléments d'emballage sont entièrement recyclables et doivent donc être jetés dans le conteneur correspondant.

4.2 Pose et mise à niveau

L'espace où est placée l'armoire doit être dégagé et propre, en évitant que le ventilateur de l'équipement frigorifique n'absorbe de matières qui créent ensuite des dépôts sur les palmes du condenseur, réduisant l'efficacité du système.

Retirez la palette, en veillant à ne pas causer de trous sur le meuble. Mettez à présent l'armoire de niveau, en visant et dévissant les pieds. Lorsqu'elle est de niveau, vous pouvez retirer le film de protection de l'acier inoxydable en utilisant un objet non pointu. N'utilisez pas de cutter car cela pourrait rayer l'acier.

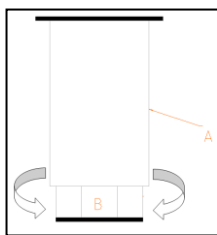

A : CORPS DU PIED

B : VIS :

Tournez vers la droite pour baisser le meuble.

Tournez vers la gauche pour lever le meuble.

L'appareil, à son emplacement définitif, doit être espacée de 50 mm du mur sur l'arrière, de 30 mm sur les côtés et de 500 mm sur le dessus.

Si l'appareil est équipé de roues, assurez-vous de placer l'équipement sur une surface plane.

Lors de la mise en marche, assurez-vous qu'aucune source de chaleur n'est à proximité.

Pour un parfait fonctionnement des éléments composants le système frigorifique, il est de la plus haute importance que les prises d'air ne soient pas bouchées, que ce soit le ventilateur situé à l'intérieur de l'armoire ou l'accès d'air du condenseur. N'installez pas l'armoire à découvert.

N'introduisez aucun élément dans les grilles de protection des ventilateurs ou de la zone de l'équipement frigorifique.

4.3 Raccordement électrique

Le raccordement électrique de l'appareil doit toujours être effectué par un TECHNICIEN AUTORISÉ. Les normes légales en vigueur dans le pays en matière de raccordements au réseau électrique doivent être respectées.



- Vérifiez que la tension et la fréquence du réseau correspondent à celles indiquées sur la plaque des caractéristiques.
- Il est absolument indispensable que l'installation électrique sur laquelle sera branché le armoire réfrigéré soit pourvue d'une PRISE DE TERRE ainsi que de la protection magnétothermique et du différentiel adéquats (que nous conseillons de 30mA)
- Il est obligatoire de raccorder la terre à l'appareil en utilisant un dispositif de protection différentiel. Le fabricant ne se porte pas responsable pour les dégâts potentiels causés en cas de non-respect de cette exigence.
- Vérifiez que la section d'alimentation est adaptée à la consommation qu'elle va supporter.
- La prise de courant doit être de type Schuko car le câble présent dans son armoire est de ce type (aussi appelé type F ou CEE 7/4"), avec des bornes de 4,8 mm et une prise terre. Pour votre sécurité, il est interdit de rallonger ce câble d'alimentation. Les armoires peuvent également être équipées sur commande de câbles d'alimentation de type H (Angleterre) et type B (Amérique).
- Si, à l'installation de l'appareil, vous détectez tout défaut, faites-le savoir à votre fournisseur immédiatement.
- N'installez pas la cellule de refroidissement à l'extérieur.
- En cas d'incendie, n'utilisez pas d'eau. Utilisez des extincteurs au CO2 (dioxyde de carbone) et refroidissez la zone du moteur aussi vite que possible.



Ne pas respecter les spécifications du fabricant ou ne pas réaliser une installation adéquate la dispense de toute responsabilité, ne le rendant pas responsable des blessures ou des dégâts matériels sur l'appareil.

Consultez la plaque de caractéristiques pour connaître les caractéristiques électriques de votre équipement. Section 3.

4.4 Connexion de l'évacuation

Si vous voulez placer le drain à un endroit fixe et définitif, il doit être relié à un drainage général, en créant un siphon avec ce drain pour éviter des pertes de froid. Cette opération doit être effectuée par du personnel qualifié. Voir les figures 1 à 4 pour voir l'emplacement du drain.

4.5 Recyclage

L'emballage du produit est composé de :

- Palette en bois.
- Carton.
- Bande de polypropylène.
- Polyéthylène étiré.



Tous les emballages utilisés pour l'emballage de l'appareil sont recyclables ; l'élimination correcte de ces produits contribue à la protection de l'environnement. Pour plus d'informations sur le recyclage de ces produits, adressez-vous au bureau compétant au niveau local. Jetez ces matériaux en respectant les normes en vigueur.

5. INSTRUCTIONS D'UTILISATION ET DE MAINTENANCE



AVANT DE PROCÉDER À LA MISE EN SERVICE DE L'APPAREIL, MERCI DE LIRE ATTENTIVEMENT LES INSTRUCTIONS DE CE MANUEL.



CET APPAREIL EST DESTINÉ À UN USAGE PROFESSIONNEL ET NE DOIT ÊTRE UTILISÉ QUE PAR UN PERSONNEL QUALIFIÉ.

5.1 Fonctionnement

Les étapes suivantes montrent comment faire fonctionner l'armoire frigorifique mais aussi toutes les possibilités de fonctionnement dont elle dispose.

5.1.1 Symboles du panneau de commande







Le panneau de commande est équipé d'un interrupteur On/ Off et d'un thermostat. Sur la Figure 5, vous pouvez les voir en détail.

- Après avoir nettoyé l'intérieur de l'appareil, branchez-le au réseau électrique et allumez le bouton (1, Fig.5) en position ON. L'interrupteur doit être éclairé.
- Si l'appareil est allumé et qu'aucun cycle est en marche, l'**AFFICHAGE (Fig.5)** indique la température de la chambre.
- S'il n'y a pas de cycle actif, après 10 secondes sans avoir appuyé sur aucune icône, l'**AFFICHAGE (Fig. 5)** s'éteindra automatiquement, à l'exception de la LED à basse consommation d'énergie. Pour rallumer l'affichage, appuyez sur n'importe quel bouton.
- Si 60 secondes s'écoulent sans qu'aucun bouton ne soit pressé, l'écran affichera l'icône "Loc" et le clavier va se verrouiller automatiquement. Pour déverrouiller le clavier, appuyez sur n'importe quel bouton pendant 1 seconde. L'écran affichera l'icône "UnL".

5.1.2 Cycles de travail

La cellule de refroidissement que vous avez choisi est contrôlée par une horloge électronique avec un capteur de température de la chambre, qui permet d'utiliser deux méthodes de refroidissement. Le premier cycle est le cycle contrôlé par le temps pendant lequel le cycle de réfrigération se termine une fois que le temps défini du processus s'est écoulé, et le second cycle est le cycle contrôlé par la température est un cycle pendant lequel le processus se termine lorsque le capteur de température inséré dans l'aliment atteint une certaine température.







De plus, il existe 2 processus de refroidissement, selon la température finale qui doit être atteinte, qui sont la réfrigération et la congélation, et qui peuvent être accédé en appuyant sur le bouton **SET (14, Fig. 5)**.

 SET	Appuyez sur le bouton SET pour sélectionner un cycle
PoS 	Réfrigération , cycle temporisé
nEG 	Congélation, cycle temporisé
PoS 	Réfrigération , cycle à température contrôlée.
nEG 	Congélation , cycle à température contrôlée
	Appuyez sur le bouton START/STOP dans les 15 secondes qui suivent .

5.1.2.1 Cycle de réfrigération contrôlé par le temps

Pour démarrer le cycle de réfrigération contrôlé par le temps, suivez les étapes ci-dessous :

1. Assurez-vous que le clavier n'est pas verrouillé et qu'aucun cycle de réfrigération ou de dégivrage n'est actif.
2. Appuyez sur le bouton **SET (14, Fig.5)** pour choisir entre le cycle de réfrigération "PoS" ou le cycle de congélation "nEG" et assurez-vous que l'icône **CYCLE TEMPORISÉ**  (10, Fig.5) clignote. Par défaut, le cycle de réfrigération dure 90 minutes, tandis que le cycle de congélation dure 240 minutes.

3. **EN OPTION** : Les paramètres relatifs à la durée du cycle, à la température programmée du cycle de réfrigération, et à la température programmée du cycle de conservation peuvent être ajustés.
 - Appuyez sur le bouton **EN BAS**  (12, Fig.5), avant que 15 secondes ne s'écoulent et appuyez sur le bouton **SET** (14, Fig.5) pour vérifier la valeur par défaut de la durée du cycle et la modifier. Pour modifier la valeur, appuyez sur le bouton **EN HAUT**  (11, Fig.5) ou **EN BAS** (12, Fig.5). Appuyez à nouveau le bouton **SET** (14, Fig.5) pour quitter et passer à l'étape suivante.
 - Pour vérifier et modifier la température programmée du cycle de réfrigération, appuyez sur le bouton **EN BAS** (12, Fig.5) avant que 15 secondes ne se soient écoulées, puis sur le bouton **SET** (14, Fig.5). Pour modifier la valeur, appuyez sur le bouton **EN HAUT**  (11, Fig.5) ou **EN BAS** (12, Fig.5). Appuyez à nouveau le bouton **SET** (14, Fig.5) pour quitter et passer à l'étape suivante.
 - Pour vérifier et modifier la température programmée du cycle de conservation, appuyez sur le bouton **EN BAS** (12, Fig.5), avant que 15 secondes ne se soient écoulées, puis sur le bouton **SET** (14, Fig.5). Pour modifier la valeur, appuyez sur le bouton **EN HAUT**  (11, Fig.5) ou **EN BAS** (12, Fig.5). Appuyez à nouveau le bouton **SET** (14, Fig.5) pour quitter et passer à l'étape suivante.
 - Il s'agit d'un ajustement temporaire. Lorsqu'un nouveau cycle est activé ou après une panne de courant, les valeurs fixées seront réinitialisées à celles définies par le fabricant.
4. Appuyez sur le bouton **START/STOP**  (13, Fig. 5), Le cycle va démarrer et l'icône **CYCLE TEMPORISÉ**  (10, Fig.5) va s'allumer.

Pendant le processus de réfrigération, l'**AFFICHAGE** va indiquer le temps de cycle restant. Lorsque le cycle est terminé, l'**AFFICHAGE** va afficher le mot "END" et un bip sonore sera émis pendant la durée spécifiée dans le paramètre "AA". Pour désactiver le bip sonore, appuyez sur n'importe quel bouton.



Enfin, une fois que la fin du processus est indiquée, le processus de conservation est activé en allumant l'icône **CONSERVATION**  (7, Fig.5) et la température de la chambre est affichée sur l'**AFFICHAGE**.



De plus, pendant le cycle de réfrigération, il est possible d'afficher la température de la chambre sur l'écran. Appuyez sur le bouton **EN BAS** (12, Fig.5), Choisissez l'option de réfrigération actuelle "PoS" pour la réfrigération ou "nEG" pour la congélation. Lorsque le cycle est sélectionné, appuyez à nouveau sur le bouton **EN BAS** (12, Fig.5) pour afficher cette valeur. Pour quitter l'affichage de la température, appuyez sur le bouton **SET** (14, Fig.5) ou n'effectuez aucune action pendant 15 secondes.



Pour interrompre le processus de réfrigération, appuyez sur **START/STOP**  (13, Fig. 5), pendant 2 secondes.

5.1.2.2 Cycle de réfrigération contrôlé par la température



Pour démarrer le cycle de réfrigération contrôlé par la température, suivez les étapes suivantes :



1. Assurez-vous que le clavier n'est pas verrouillé et qu'aucun cycle de réfrigération ou de dégivrage n'est actif.
2. Appuyez sur le bouton **SET**  (14, Fig.5) pour choisir entre le cycle de réfrigération "PoS" ou de congélation "nEG" et assurez-vous que l'icône **CYCLE À TEMPÉRATURE CONTRÔLÉE**  (2, Fig.5) clignote. Par défaut, la température finale du capteur alimentaire pour le cycle de réfrigération est fixée à 3°C, tandis que pour le cycle de congélation, il est fixé à 18°C.
3. Avant de démarrer un cycle à température contrôlée, un test automatique est effectué pour vérifier si le capteur de température est correctement inséré dans l'aliment à réfrigérer. Si le test échoue, le cycle contrôlé en fonction du temps commence.
4. **EN OPTION** : Les paramètres liés à la valeur du capteur de température à la fin du cycle de réfrigération, la durée maximale du cycle, la température de la chambre pendant le cycle de réfrigération et la température de la chambre pendant le cycle de conservation peuvent être réglés.

- Appuyez sur le bouton **EN BAS**  (12, Fig.5), avant que 15 secondes ne se soient écoulées et appuyez sur le bouton **SET** (14, Fig.5) pour vérifier la valeur de la température finale du produit et la modifier. La valeur peut être modifiée en appuyant sur les boutons **EN HAUT**  (11, Fig.5) ou **EN BAS**  (12, Fig.5). Appuyez sur le bouton **SET** pour revenir au niveau précédent.
- Pour vérifier et modifier la durée maximale du cycle de réfrigération, appuyez sur le bouton **EN BAS** (12, Fig.5), pendant une période ne dépassant pas 15 secondes, puis sur le bouton **SET** (14, Fig.5). Appuyez sur les boutons **EN HAUT** (11, Fig.5) ou **BAS** (12, Fig.5) pour modifier la valeur. Appuyez sur le bouton **SET** (14, Fig.5) pour revenir au niveau précédent.
- Pour vérifier et modifier la température de la chambre pendant le processus de réfrigération, appuyez sur le bouton **EN BAS** (12, Fig.5), pendant une période ne dépassant pas 15 secondes, puis sur le bouton **SET** (14, Fig.5). Appuyez sur les boutons **EN HAUT** (11, Fig.5) ou **BAS** (12, Fig.5) pour modifier la valeur. Appuyez sur le bouton **SET** (14, Fig.5) pour revenir au niveau précédent.
- Pour vérifier et modifier la température de la chambre pendant le processus de conservation, appuyez sur le bouton **EN BAS** (12, Fig.5), pendant une période ne dépassant pas 15 secondes, puis sur le bouton **SET** (14, Fig.5). Appuyez sur les boutons **EN HAUT** (11, Fig.5) ou **EN BAS** (12, Fig.5) pour modifier la valeur. Appuyez sur le bouton **SET** (14, Fig.5) pour revenir au niveau précédent.
- Il s'agit d'un ajustement temporaire. Lorsqu'un nouveau cycle est activé ou après une panne de courant, les valeurs fixées seront réinitialisées à celles définies par le fabricant

5. Appuyez sur le bouton **START/STOP**  (13, Fig. 5), Le cycle va démarrer et l'icône **CYCLE TEMPORISÉ**  (10, Fig.5) va s'allumer.

Si la température détectée par le capteur de température des aliments atteint le point programmé du cycle, avant que la durée maximale n'ait été atteinte, l'AFFICHEUR affichera le mot "EnD" et un bip sonore sera émis pendant la durée spécifiée dans le paramètre "AA" et les appareils se mettront en mode de conservation. Appuyez sur n'importe quel bouton pour mettre le bip sonore en mode silencieux et appuyez à nouveau sur un autre bouton pour supprimer l'indicateur "EnD".

Si la température détectée par le capteur de température des aliments n'atteint pas le point programmé du cycle, lorsque la durée maximale du cycle a été atteinte, le cycle se poursuivra jusqu'à ce que la température fixée soit atteinte. Ensuite, l'icône **CYCLE À TEMPÉRATURE CONTRÔLÉE**  (2, Fig.5) va clignoter et l'**ALARME**  (6, Fig.5) s'affichera et le bip sonore sera activé. Appuyez sur n'importe quel bouton pour mettre le bip sonore en mode silencieux.

Enfin, une fois que la fin du cycle est indiquée, si la réfrigération a réussi, l'appareil passe en mode de conservation en allumant l'icône **CONSERVATION**  (7, Fig.5) ainsi que le **CYCLE À TEMPÉRATURE CONTRÔLÉE**  (2, Fig.5). À l'inverse, si le cycle a échoué, l'icône **ALARME** (6, Fig.5) s'allumera. Jusqu'à la fin de cet état, la température de la chambre sera affichée sur l'écran.

En outre, pendant la conservation, si le processus a été réussi, le temps entre le cycle réel et la durée maximale du cycle par défaut peut être vérifié. En cas d'échec du processus, le temps écoulé entre la durée maximale du cycle et l'instant où le capteur de température des aliments détecte la valeur fixée peut être affiché. Dans les deux cas, appuyez sur le bouton **EN BAS** (12, Fig.5). Appuyez à nouveau le bouton **EN BAS** (12, Fig.5), pour afficher la température de la chambre. Pour quitter l'application, appuyez sur le bouton **SET**  **SET** (14, Fig.5).

Pour interrompre le processus de réfrigération dans n'importe quel des états, appuyez sur le bouton **START/STOP**  (13, Fig. 5), pendant 2 secondes.

5.1.2.3 Redémarrer le dernier cycle commencé

Assurez-vous que le clavier n'est pas verrouillé. Appuyez sur le bouton **SET**  **SET** (14, Fig.5). Le dernier cycle commencé sera affiché. Appuyez sur le bouton **SET** (14, Fig.5) dans les 15 secondes qui suivent.

5.1.3 Test de vérification lors de l'insertion du capteur de température

Les cycles contrôlés par la température sont précédés d'une étape de test pour vérifier si le capteur de température des aliments est correctement inséré. Le test comporte deux étapes :

- Le résultat de la première étape sera positif si "la température mesurée par le capteur de température - température de la cabine" est supérieure à la valeur fixée par le paramètre rc, au moins 3 fois sur 5 (la comparaison est effectuée toutes les 10 s), si le paramètre rc est fixé à 0, ni la première ni la deuxième étape ne seront lancées.

Si le résultat de la première étape est positif, la deuxième ne sera pas exécutée.

- Si le résultat de la première étape est négatif, la deuxième étape sera lancée. Le résultat de la deuxième étape est positif si la différence de "température mesurée par le capteur de température - température de la cabine" est supérieure d'au moins 1°C/1°F (par rapport à la comparaison précédente), et au moins 6 fois sur 8. La comparaison est effectuée tous les "rd/8 s").

Si le résultat du test est positif, le cycle sera activé.

Si le résultat du test n'est pas positif, le cycle commencera en mode horaire avec l'icône  (2, Fig.5)

S'il y a une panne de courant pendant le test, le test recommencera quand le courant sera restauré.

5.1.4 État opérationnel

"STATUT "ON" (MIS EN MARCHÉ)

Lorsque l'appareil est mis en marche, le cycle se déroule et il y a une coupure de courant :

- Pendant la réfrigération contrôlée par le temps, lorsque le courant est rétabli, la réfrigération se poursuivra à partir du moment où l'interruption s'est produite (avec une erreur maximale de 10 minutes) ;
- Pendant la réfrigération contrôlée par la température, lorsque le courant est rétabli, la réfrigération sera réinitialisée dès le début ;
- Pendant la conservation, lorsque le courant est rétabli, le cycle de conservation sera réinitialisé.

STATUT "STAND-BY" (MODE VEILLE)

- L'appareil est allumé mais aucun cycle de fonctionnement n'est en cours. Si l'alimentation est interrompue en mode "veille", lorsque l'alimentation sera rétablie, l'appareil sera dans le même état.

5.1.5 Dégivrage

La cellule de refroidissement que vous avez achetée a un cycle de dégivrage qui n'est activé que manuellement. Les aliments qui sont introduits dans l'appareil, ainsi que l'ouverture des portes, génèrent de l'humidité à l'intérieur du dispositif. Lors d'un cycle de réfrigération, cette humidité se condense et gèle dans l'endroit le plus froid du système de réfrigération, qui est l'évaporateur, accumulant ainsi de la glace. Dans certains cas, cette accumulation peut entraîner à un blocage de l'évaporateur et, par la suite, les cycles de refroidissement ne sont pas effectués correctement. Pour cette raison, il est conseillé d'effectuer un dégivrage de temps en temps, surtout si plusieurs cycles de réfrigération sont effectués successivement.

Pour démarrer le cycle de dégivrage, assurez-vous qu'aucune autre procédure n'est utilisée, ouvrez la porte et appuyez sur le bouton **EN HAUT/DÉGIVRAGE**  (11, Fig.5) pendant 4 secondes.



La durée du dégivrage peut être configurée à l'aide des paramètres d3 et d7. Contactez votre service technique pour toute modification.

5.1.6 Vérification de l'état du ventilateur du compresseur et de l'évaporateur

Pour vérifier l'état du compresseur, assurez-vous qu'aucun autre cycle n'est actif. Appuyez

une fois le bouton **EN BAS**  (12, Fig.5) et l'état du compresseur sera affiché comme suit :

- "C-1", le compresseur est en marche
- "C-0", le compresseur est éteint
- "C-P", protection du compresseur activé (paramètres C0, C1, C2 et i7).

Pour vérifier l'état du ventilateur de l'évaporateur, appuyez encore une fois le bouton  (12, Fig.5) et l'état du ventilateur sera affiché comme suit :

- "F-1", le ventilateur de l'évaporateur sera mis en marche
- "F-0", le ventilateur de l'évaporateur sera éteint
- "F-P", le retard d'activation du ventilateur de l'évaporateur continue (paramètre F8).

Pour sortir de la procédure, appuyez sur le bouton SET  (14, Fig.5) ou n'entrez aucune action pendant 15 secondes.

5.2 **Conseils utiles**

Lisez attentivement les conseils utiles suivants pour profiter au maximum du potentiel dont dispose votre armoire frigorifique.

5.2.1 **Maintenance**

Réalisez les opérations de nettoyage adéquates pour que votre appareil ait une longue durée de vie.

- Enlevez les résidus de l'appareil à la fin de chaque journée de travail. Avant de réaliser toute opération de nettoyage, il faut débrancher l'appareil de la prise de courant et placer l'interrupteur général sur la position OFF ou O. Les appareils sont équipés d'une évacuation pour faciliter le nettoyage (Sauf modèles à 3 plateaux) ainsi que la sortie d'éventuels liquides provenant des aliments. Durant l'opération de nettoyage, il est indispensable d'enlever le bouchon d'évacuation et de le nettoyer pour éviter l'obstruction par des éléments solides. Il empêche la stagnation de liquides qui pourraient être présents.
- N'utilisez pas de produits abrasifs, corrosifs, acides, de détergents à base de chlore, de dissolvants ou de dérivés d'essence pour le nettoyage.
- Ne nettoyez pas l'appareil avec un jet d'eau sous pression.
- Nettoyage du condensateur : Lors du nettoyage, il est important de faire attention à ne pas tordre les palmes en aluminium du condensateur, car cela pourrait empêcher le passage de l'air et sa condensation, provoquant de sérieux dégâts sur l'équipement et excluant de la garantie sa réparation.
- Vérifiez que les portes ferment correctement.
- Prenez les précautions nécessaires avant d'accéder à la zone de l'unité de condensation car certains éléments peuvent atteindre des températures élevées et il existe par conséquent un risque de brûlure.
- S'il est nécessaire de changer un câble, la section du câble ne doit jamais être diminuée.
- Le couvercle intérieur de l'installation électrique du panneau de commande est de la plus haute importance ; s'il est nécessaire de le démonter, il faut s'assurer de son étanchéité lorsqu'il est remonté.
- Si le câble d'alimentation est abîmé, il doit être remplacé par le fabricant, par son service après-vente ou par du personnel qualifié similaire, afin d'éviter tout danger.

5.2.2 **Absence prolongée d'utilisation**

Si l'appareil ne va pas être utilisé pour une longue période de temps (vacances, fermeture temporaire...), il est nécessaire de suivre les directives suivantes :

- Nettoyez complètement l'appareil.
- Déconnectez l'interrupteur général d'alimentation électrique.

6. ANOMALIES, ALARMES ET PANNES

Les étapes suivantes décrivent comment procéder en cas d'anomalie ou d'erreur de fonctionnement. Le tableau suivant énumère les causes et les solutions possibles. En cas de doute ou d'incapacité de résoudre le problème, mettez-vous en contact avec le service technique.



Ne manipulez pas de composants électriques par vous-mêmes. Il existe un danger de mort car les composants sont sous tension du réseau.

ANOMALIE	CAUSE POSSIBLE	SOLUTION
L'appareil frigorifique ne fonctionne pas	Il n'y a pas de courant	Vérifiez que le courant arrive à l'unité frigorifique en regardant si l'interrupteur général est allumé.
Température insuffisante	Emplacement de l'appareil	Vérifiez qu'il n'y a pas de source de chaleur à proximité.
	Température ambiante	Vérifiez que la température ambiante ne dépasse pas +32 °C dans les armoires de congélation et 38°C dans les réfrigérateurs et les armoires de rangement pour poissons. Ce sont les températures de fonctionnement maximales garanties.
	Emplacement du produit dans la table frigorifique	Vérifiez que la charge du produit est parfaitement placée, qu'elle n'obstrue pas les sorties d'air du ventilateur intérieur et que le temps écoulé depuis que vous avez placé les aliments est suffisant pour permettre le refroidissement des produits.
	Fermeture de la porte	Vérifiez que les portes se ferment correctement
Bruits étranges ou excessifs	Mauvaise mise à niveau et mauvaise fermeture des portes	Vérifiez que le meuble est bien de niveau et que les portes ferment bien.
	Friction sur les zones mobiles de l'unité frigorifique	Vérifiez qu'aucun objet ne frotte contre un élément mobile de l'unité frigorifique.

Les instructions du thermostat installé sont jointes au présent manuel, pour une consultation plus détaillée.



NB : si une anomalie non présente dans ce tableau arrive, contactez votre service d'assistance technique. Le fabricant se réserve le droit de modifier les caractéristiques dans préavis.

6.1 Alarmes et erreurs

COD.	SIGNIFICATION	SOLUTIONS	CONSÉQUENCES
AL	Alarme de température trop basse	Vérifier la température de l'appareil Vérifier les paramètres A1 et A2	L'appareil continuera à fonctionner normalement
AH	Alarme de température trop élevée	Vérifier la température de l'appareil Vérifier les paramètres A3 et A4	L'appareil continuera à fonctionner normalement
id	Alarme de porte micro (Seulement en mode "veille" et si le paramètre i0 est réglé sur 0 ou 1)	Vérifier les causes qui ont activé l'alarme Vérifier les paramètres i0 et i1	Le ventilateur de l'évaporateur reste en veille pendant la durée de l'alarme
iA	Alarme d'entrée de protection du compresseur (Seulement si le paramètre i0 est réglé sur 2)	Vérifier les raisons qui ont activé l'entrée. Vérifier les paramètres i0 et i1	Le compresseur sera arrêté
Pr1	Erreur de capteur de chambre	Voir le paramètre PO Vérifier le bon fonctionnement du capteur Vérifier la connexion du capteur Vérifier la température de chambre	<p>Si l'erreur se produit en mode "veille": Si le paramètre C11 = 0, aucun cycle ne sera autorisé à démarrer Si le paramètre C11 = 1, le capteur fonctionnera comme capteur de la chambre et seul le cycle de temps sera autorisé</p> <p>Si l'erreur se produit pendant le cycle temporisé : - Si le paramètre C11 = 0, le cycle sera interrompu - Si le paramètre C11 = 1, le capteur fonctionnera comme capteur de la chambre et l'opération de réfrigération se poursuivra</p> <p>Si l'erreur se produit pendant le cycle à température contrôlée : - Si le paramètre C11 = 0, le cycle sera interrompu - Si le paramètre C11 = 1, le capteur fonctionnera comme capteur de la chambre et l'opération de réfrigération se poursuivra</p> <p>Si l'erreur se produit en mode de conservation : - Si le paramètre C11 = 0, l'activité du compresseur dépendra des paramètres C4, C5 et C6 - Si le paramètre C11 = 1, le capteur fonctionnera comme capteur de la chambre et l'opération de réfrigération se poursuivra</p>
Pr2	Erreur de branchement du capteur	Voir le paramètre PO Vérifier le bon fonctionnement du capteur Vérifier la connexion du capteur Vérifier la température de chambre	<p>Si l'erreur se produit en mode "veille" : - Seuls les cycles associés seront autorisés à démarrer</p> <p>Si l'erreur se produit pendant le cycle temporisé : - La réfrigération va continuer</p> <p>Si l'erreur se produit pendant le cycle à température contrôlée : - La réfrigération se poursuivra selon un cycle contrôlé dans le temps</p> <p>Si l'erreur se produit en mode de conservation : - Le cycle de conservation se poursuivra.</p>

7. RECYCLAGE DU PRODUIT



La norme européenne 2012/19/EU concernant le traitement des déchets d'équipements électriques et électroniques indique que les appareils électroménagers ne doivent pas être traités de la même manière que les déchets urbains solides. Les appareils hors d'usage doivent être collectés séparément afin d'optimiser le pourcentage de récupération et de recyclages des matériaux qui les composent et d'éviter les éventuels dégâts sur la santé et l'environnement. Le symbole de poubelle barrée est placé sur tous les produits pour rappeler l'obligation d'une collecte séparée. Pour plus d'information sur le traitement correct des appareils électroménagers, les propriétaires de ce type d'équipements doivent s'adresser au service public compétent ou aux revendeurs.

1. INHALT

1.	INHALT	41
2.	ALLGEMEINE INFORMATIONEN UND HINWEISE	42
3.	PROJEKTDATEN	43
3.1	Allgemeine Eigenschaften	43
4.	INSTALLATIONSANLEITUNG	44
4.1	Auspacken	44
4.2	Aufstellung und Nivellierung	44
4.3	Elektrischer Anschluss.....	45
4.4	Abwasseranschluss	45
4.5	Wiederverwertung.....	45
5.	ANWEISUNGEN FÜR BETRIEB UND INSTANDHALTUNG.....	46
5.1	Betrieb.....	46
5.1.1	Einschalten des Geräts.....	46
5.1.2	Betriebszyklen.....	46
5.1.3	Prüfung des Einführens der Temperatursonde	48
5.1.4	Operational state	49
5.1.5	Defrosting.....	49
5.1.6	Compressor and evaporator fan status checking.....	49
5.2	Nützliche Hinweise	49
5.2.1	Instandhaltung	49
5.2.2	Längere Zeit außer Betrieb.....	50
6.	ANOMALIEN, WARNUNGEN UND STÖRUNGEN.....	51
Standort des Schockfroster		51
6.1	Alarmer und Fehler	52
7.	WIEDERVERWERTUNG DES PRODUKTS.....	52

2. ALLGEMEINE INFORMATIONEN UND HINWEISE

Dieses Handbuch wurde erstellt, um ein vollständiges Verstehen von Funktionen, Installation und Instandhaltung der Maschine zu gewährleisten. Hier finden Sie die notwendigen Informationen und Hinweise für eine korrekte Installation und Nutzung des Apparats sowie Informationen zu den Eigenschaften und Möglichkeiten, die er bietet, damit Sie die Leistung Ihrer Anlage optimal ausnutzen können.



BEVOR SIE DAS GERÄT IN BETRIEB NEHMEN, LESEN SIE AUFMERKSAM DIE HINWEISE DIESES HANDBUCHS DURCH.

Verwahren Sie dieses Handbuch für späteres Nachschlagen an einem sicheren Ort.

Sollten Sie die Maschine verkaufen oder abtreten, überlassen Sie dieses Handbuch dem neuen Nutzer.



DIESES GERÄT IST AUSSCHLIESSLICH FÜR PROFESSIONELLEN GEBRAUCH VORGESEHEN UND MUSS VON QUALIFIZIERTEN PERSONAL BENUTZT WERDEN.

- Aufstellen und Installation sowie Reparaturen und Umbauten müssen immer von einem **AUTORISIERTEN TECHNIKER** vorgenommen werden, und die geltenden Vorschriften des jeweiligen Landes sind zu beachten. Der Hersteller haftet nicht bei einer falschen Installation der Anlage.
- Unkorrekte Installation, Einstellung, Betrieb oder Instandhaltung der Anlage sowie deren Handhabung können sowohl Sachschäden als auch Verletzungen verursachen.
 - Wenn Ihre Maschine irgendeine Störung aufweist, benachrichtigen Sie den **technischen Kundendienst**.
 - Versuchen Sie **NICHT**, sie selber oder durch nicht qualifizierte oder autorisierte Personen zu reparieren.
- Benutzen Sie Original-Ersatzteile, ansonsten erlischt die Garantie.
- Um Instandhaltungsoperationen vornehmen zu können, muss der Kühlschrank von der elektrischen Versorgung durch Ziehen des Steckers oder Betätigung des Hauptschalters abgetrennt werden.
- Für die Reinigung **KEINE** scheuernden, korrosiven, säurehaltigen Produkte, Lösungsmittel oder Reinigungsmittel auf Chlorbasis benutzen; diese würden den Apparat beschädigen.





EINE NICHTEINHALTUNG DIESER BESTIMMUNGEN ODER EINE ZWECKWIDRIGE VERWENDUNG DES GERÄTS BEFREIT DEN HERSTELLER VON ALLEN GARANTIEANSPRÜCHEN ODER MÖGLICHEN REKLAMATIONEN.

3. PROJEKTDATEN

Sämtliche Geräte verfügen über ein Typenschild, wodurch sie identifiziert werden, und mit den technischen Eigenschaften. Es befindet sich auf einer der Seiten der Maschine. Entfernen Sie dieses Schild nicht vom Gerät.

Erläuterung des Typenschildes an Ihrem Gerät.

 12		19038252	
 		PL1132470571 1 Made in EU	
MOD	GCP-701 L 2	SN	8101136688 3 2018/06
230V 4 50Hz 5 1N 0,9 A 6 IPX5			
Pot. Frigorifica Refrig. Capacity	7 309 W	Lámpara Lamp	0 Descarche Defrost
Calefactor Heater	0	Clase Climat. Climate Class	4 8 Temp. -2 +8 °C 9
Peso Neto Net Weight	144 KG	Agente Expandente Blowing Agent	CO2 Condensación Condensation Vent.
PCA GWP	3	Refrigerant	R-600a 10 Carga Refrig. Refrig. Weight 98 g 11

NUMMER	BESCHREIBUNG
1	HERSTELLERFIRMA
2	MODELL
3	SERIENNUMMER
4	ARBEITSSPANNUNG
5	FREQUENZ
6	STROMSTÄRKE
7	KÜHLLLEISTUNG (W)
8	KLIMAKLASSE (N=4)
9	ARBEITSTEMPERATUR
10	GASTYP DES KÄLTEMITTELS
11	GRAMM KÄLTGAS
12	VORSCHRIFTEN

Anmerkung: Diese Plakette ist ein Beispiel.

Teilen Sie dem technischen Kundendienst, wenn Sie ihn kontaktieren, die angegebenen Charakteristika mit.

3.1 Allgemeine Eigenschaften

Diese Geräte wurden gemäß den EG-Richtlinien zur Behandlung und Konservierung von Lebensmitteln gebaut.

Der Einsatz des Kühlers besteht darin, die Temperatur von einem Niveau (gekochte oder frische Produkte) auf ein anderes Niveau, das die Aufrechterhaltung der idealen ernährungsphysikalischen und chemischen Eigenschaften der Lebensmittel garantiert, plötzlich abzusenken.

Es ist darauf hinzuweisen, dass der kritische Temperaturbereich zwischen 10 °C und 85 °C im Produkt so schnell wie möglich durchlaufen werden sollte.

Es verfügt über eine elektronische Uhr und einen Kammertemperaturfühler. Zykluskontrolle erfolgt durch Zeit oder mit Sonde im Herzen des Lebensmittels. Wenn der Kühlzyklus beendet ist, kann es als Kühlkammer: + 2, + 4 °C; bzw. als Wartungskammer für gefrorene Lebensmittel verwendet werden: -18 °C, für eine kurze Zeitspanne.

Abhängig von mehreren Faktoren und entsprechend den vorbereiteten Daten geht es darum, den Benutzer über ein sehr homogenes und in der internationalen Küche standardisiertes Produkt zu beraten.

MODELL	PRODUKTION (kg) (*)	
	KÜHLUNG	EINFRIEREN
3GN 1/1	15	6
5GN 1/1	18	10
8GN 1/1	40	24
10GN 1/1	50	30

(*) Produktionen, berechnet wurden (Abkühlen +65 °C +10 °C in 120' ; Einfrieren +65 °C -18 °C in 270') die gemäß EN17032

Die Produktmenge kann variieren, wenn sich die Testbedingungen, wie z.B. die Temperatur, ändern.

4. INSTALLATIONSANLEITUNG



Aufstellen und Installation sowie Reparaturen und Umbauten müssen immer von einem **AUTORISIERTEN TECHNIKER** vorgenommen werden, und die geltenden Vorschriften des jeweiligen Landes sind zu beachten.

Unkorrekte Installation, Einstellung, Betrieb oder Instandhaltung der Anlage sowie deren Handhabung können sowohl Sachschäden als auch Verletzungen verursachen.

4.1 Auspacken

Packen Sie die Maschine aus und überprüfen Sie, ob sie während des Transports Schäden erlitten hat. In diesem Falle benachrichtigen Sie umgehend Ihren Lieferanten und den Spediteur. Benutzen Sie im Zweifelsfalls die Maschine nicht, bis der Umfang des Schadens analysiert worden ist.



Die Verpackungselemente (Kunststoffe, expandiertes Polyurethan, Klammern usw.) dürfen nicht in die Hände von Kindern gelangen, da sie eine potenzielle Gefahr darstellen.

Der Kühlschrank darf nicht gekippt werden. Wenn es notwendig wird, können einige Modelle auf der Seite gekippt werden, die auf der Verpackung angegeben ist. Bei fehlenden Angaben kann nicht gekippt werden. Wenn der Kühlschrank gekippt worden ist, muss vor der Inbetriebnahme mindestens 2 Stunden gewartet werden.

Die Handhabung der Maschine muss mit einem Hubwagen oder ähnlichem erfolgen, um die Struktur der Maschine nicht zu beschädigen. Transportieren Sie die Maschine zu dem Ort, an dem sie installiert werden soll, und anschließend packen Sie sie aus.

Die für die Verpackung benutzten Elemente sind vollständig recycelbar und müssen in die entsprechenden Container gegeben werden.

4.2 Aufstellung und Nivellierung

Der Bereich, an dem der Kühlschrank aufgestellt werden soll, muss frei und sauber sein. Es muss vermieden werden, dass das Kühlgebläse Materialien aufsaugt, die sich anschließend auf den Flügeln des Kondensators ablagern, was die Effizienz des Systems beeinträchtigt.

Entfernen Sie die Palette und achten Sie dabei darauf, nicht gegen das Möbel zu stoßen. Der Schrank kann jetzt nivelliert werden, indem die Füße herein- oder herausgeschraubt werden. Nach dem Nivellieren kann der Schutzfilm auf dem Edelstahl entfernt mit einem stumpfen Gegenstand entfernt werden. Keinen Cutter nehmen, denn dieser könnte den Stahl beschädigen.

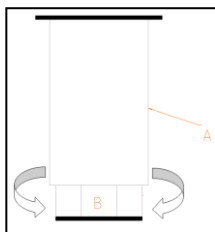

A: KÖRPER DES FUSSES

B: GEWINDE:

Nach rechts drehen, um das Möbel zu senken

Nach links drehen, um das Möbel anzuheben

An einem definitiven Standort muss der Schockfroster in seinem Rücken mindestens 50 mm von der Wand entfernt stehen, 30 mm an seinen Flanken und 500 mm von der Decke.

Wenn die Maschine Räder hat, achten Sie darauf, sie auf einer ebenen Fläche aufzustellen.

Achten Sie bei der Inbetriebnahme darauf, dass sich keine Wärmequelle in der Nähe befindet.

Für ein perfektes Funktionieren der Elemente, aus denen das Kühlsystem besteht, ist es äußerst wichtig, dass die Luftanschlüsse, sowohl das Gebläse im Schrankinneren als auch der Luftzugang zum Kondensator, nicht verstopft sind. Den Schrank nicht im Freien installieren.

Keine Elemente durch die Schutzgitter der Gebläse oder in den Kühlbereich einführen.

4.3 Elektrischer Anschluss

Der elektrische Anschluss des Geräts muss immer von einem AUTORISIERTEN TECHNIKER vorgenommen werden.

Die geltenden Vorschriften bezüglich Anschlüsse an das Stromnetz für jedes Land sind zu beachten.



- Überprüfen Sie, ob die Versorgungsspannung und die Frequenz mit den auf dem Typenschild der Maschine angegebenen übereinstimmt.
- Es ist unbedingt erforderlich, dass die elektrischen Installationen, an denen der Schrank angeschlossen wird, GEERDET und mit thermischem Überlastschutz und Ausgleich ausgestattet ist (wir empfehlen 30 mA.)
- Eine Erdung des Geräts über eine Vergleichsschutzeinrichtung ist obligatorisch. Der Hersteller haftet nicht für mögliche Schäden, die infolge einer Nichtbeachtung dieser Vorschrift entstanden sind.
- Stellen Sie sicher, dass der Querschnitt des Versorgungsanschlusses für den zu erwartenden Verbrauch ausreicht.
- Die elektrische Steckbuchse muss vom Typ Schuko sein, da das Kabel in Ihrem Schrank von diesem Typ ist (auch Typ F oder CEE 7/4" genannt) ist, mit Klemmen 4, 8 mm und Erdung. Aus Sicherheitsgründen ist eine Verlängerung des Stromeingangskabels verboten. Außerdem werden die Schränke auf Bestellung mit Eingangskabeln vom Typ H (England) und Typ B (Amerika) ausgeliefert.
- Wenn Sie an der Installation der Maschine eine Störung feststellen sollten, benachrichtigen Sie umgehend Ihren Lieferanten.
- Installieren Sie den Schockfroster nicht im Freien.
- Verwenden Sie im Brandfall kein Wasser. Verwenden Sie CO₂ (Kohlendioxid)-Löscher und kühlen Sie den Motorbereich so schnell wie möglich.



Die Nichteinhaltung der Spezifizierungen des Herstellers oder eine nicht sachgemäße Installation entbindet den Hersteller von jeder Haftung auf Personenschäden oder Sachschäden an der Maschine.

Die elektrischen Eigenschaften Ihres Geräts entnehmen Sie der Typenschild. Abschnitt 3

4.4 Abwasseranschluss

Wenn Sie den Abfluss an einem festen und endgültigen Ort anbringen möchten, muss er an einen allgemeinen Abfluss angeschlossen werden, wobei mit diesem Abfluss ein Siphon geschaffen wird, um Kälteverluste zu vermeiden. Dieser Vorgang muss von qualifiziertem Personal durchgeführt werden. Siehe Abbildungen 1 - 4 für die Lage des Abflusses.

4.5 Wiederverwertung

Die Verpackung dieses Produkts besteht aus:

- Holzpalette
- Karton.
- Bänder aus Polypropylen
- Polyurethan expandiert



Alle benutzten Verpackungsmaterialien für diese Maschine sind wiederverwertbar. Eine korrekte Entsorgung dieser Produkte hilft daher bei der Erhaltung der Umwelt. Weitere Informationen zur Wiederverwertung dieser Produkte erhalten bei der zuständigen Stelle in Ihrer örtlichen Verwaltung. Entsorgen Sie diese Materialien gemäß den geltenden Vorschriften.

5. ANWEISUNGEN FÜR BETRIEB UND INSTANDHALTUNG



BEVOR SIE DAS GERÄT IN BETRIEB NEHMEN, LESEN SIE AUFMERKSAM DIE HINWEISE DIESES HANDBUCHS DURCH.



DIESES GERÄT IST AUSSCHLIESSLICH FÜR PROFESSIONELLEN GEBRAUCH VORGESEHEN UND MUSS VON QUALIFIZIERTEN PERSONAL BENUTZT WERDEN.

5.1 Betrieb

Im Anschluss werden die Schritte erläutert, die für den Betrieb des Kühlschranks eingehalten werden müssen, und es werden sämtliche Funktionsmöglichkeiten gezeigt.

5.1.1 Einschalten des Geräts

Das Bedienfeld verfügt über einen Ein-/Aus-Schalter und einen Thermostat. In der Abbildung 5 können Sie sie im Detail sehen.

- Nachdem das Schrankinnere gereinigt wurde, schließen Sie es an das elektrische Netz an und stellen Sie den Schalter (**1, Abb. 5**) auf ON. Der Schalter muss beleuchtet sein.
- Wenn das Gerät eingeschaltet ist und kein Zyklus läuft, zeigt das **DISPLAY (Abb.5)** die Temperatur der Kammer an.
- Wenn kein Zyklus aktiv ist, schaltet sich das **DISPLAY (Abb.5)** nach 10 Sekunden ohne Betätigung eines Symbols automatisch aus, mit Ausnahme der LED für niedrigen Verbrauch. Um die Anzeige wieder einzuschalten, drücken Sie ein beliebiges Symbol.
- Wenn 60 Sekunden vergehen, ohne dass ein Symbol gedrückt wird, zeigt das Display "Loc" an, und die Tastatur wird automatisch gesperrt. Um die Tastatur zu entsperren, drücken Sie 1 Sekunde lang auf ein beliebiges Symbol. Auf dem Display wird "UnL" angezeigt.

5.1.2 Betriebszyklen

Der von Ihnen gewählte Schockfroster wird durch eine elektronische Uhr mit einem Kammertemperaturfühler gesteuert, die 2 Schnellkühlmethoden ermöglicht. Der erste, zeitgesteuerte Zyklus, bei dem der Schnellkühlzyklus endet, sobald die für den Prozess definierte Zeit verstrichen ist, und der zweite, temperaturgesteuerte Zyklus, dessen Prozess endet, sobald der in das Lebensmittel eingeführte Temperaturfühler die definierte Temperatur erreicht.

In Abhängigkeit von der zu erreichenden Endtemperatur gibt es wiederum 2 Schnellkühlprozesse, Kühlen und Gefrieren, die durch Drücken der **SET-Taste (14, Abb.5)** zugänglich sind.

		Drücken Sie die SET-Taste, um einen Zyklus auszuwählen.
PoS		Abkühlung, zeitgesteuerter Zyklus
nEG		Einfrieren, zeitgesteuerter Zyklus
PoS		Abkühlung, temperaturgesteuerter Zyklus
nEG		Einfrieren, temperaturgesteuerter Zyklus
		Drücken Sie in den folgenden 15 Sekunden die START/STOP-Taste.

5.1.2.1 Zeitgesteuerter Kühlzyklus

Führen Sie die folgenden Schritte aus, um einen zeitgesteuerten Schnellkühlzyklus durchzuführen:

1. Stellen Sie sicher, dass die Tastatur nicht verriegelt ist und dass kein Kühl- oder Abtauzyklus aktiv ist.
2. Drücken Sie die **SET-Taste (14, Abb.5)** um zwischen einem gekühltem Kühlprozess "PoS" oder einem Gefrierkühlprozess "nEG" zu wählen und stellen Sie sicher, dass das Symbol **ZEITGESTEUERTER ZYKLUS** (**10, Abb.5**) blinkt. Standardmäßig dauert der Kühlzyklus 90 Minuten, während Gefrierzyklen 240 Minuten dauern.
3. **OPTIONAL:** Parameter in Bezug auf Zyklusdauer, Sollwert des Kühlzyklus und Sollwert des Konservierungszyklus können eingestellt werden.
 - Drücken Sie die **DOWN-Taste** (**12, Abb.5**), bevor 15 Sekunden vergehen und drücken Sie die **SET-Taste (14, Abb.5)** um die voreingestellte Zyklusdauer anzuzeigen und zu

ändern. Um den Wert zu ändern, drücken Sie die **UP-Taste**  (11, Abb.5) oder **DOWN-Taste** (12, Abb.5). Drücken Sie erneut die **SET-Taste** (14, Abb.5), um den Vorgang zu beenden und mit dem nächsten Schritt fortzufahren.

- Um den Sollwert des Kühlvorgangs zu überprüfen und zu ändern, drücken Sie die **DOWN-Taste** (12, Abb.5), bevor 15 Sekunden ablaufen und drücken Sie die **SET-Taste** (14, Abb.5).

Um den Wert zu ändern, drücken Sie die **UP-Taste**  (11, Abb.5) oder die **DOWN-Taste** (12, Abb.5). Drücken Sie erneut die **SET-Taste** (14, Abb.5) um den Vorgang zu beenden und mit dem nächsten Schritt fortzufahren.

- Um den Sollwert des Konservierungszyklus zu überprüfen und zu ändern, drücken Sie die **DOWN-Taste** (12, Abb.5), bevor 15 Sekunden vergehen und drücken Sie die **SET-Taste** (14, Abb.5). Um den Wert zu ändern, drücken Sie die **UP-Taste**  (11, Abb.5) oder die **DOWN-Taste** (12, Abb.5). Drücken Sie erneut die **SET-Taste** (14, Abb.5) um den Vorgang zu beenden und mit dem nächsten Schritt fortzufahren.
- Dies ist eine vorübergehende Einstellung. Wenn ein neuer Zyklus aktiviert wird oder wenn ein Stromausfall stattfindet, werden diese Werte auf die vom Hersteller definierten Werte zurückgesetzt.

4. Drücken Sie die **START/STOP-Taste**  (13, Abb. 5), der Zyklus läuft und das Symbol **ZEITGESTEUERTER ZYKLUS**  icon (10, Abb.5) leuchtet auf.

Während des Kühlvorgangs zeigt das **DISPLAY** die restliche Zykluszeit an. Wenn die Zykluszeit abgelaufen ist, zeigt das **DISPLAY** das Wort "END" an und der Summer wird während der im Parameter "AA" festgelegten Zeit aktiviert. Zum Stummschalten des Summers drücken Sie ein beliebiges Symbol.

Sobald die Beendigung des Prozesses angezeigt wird, wird der Konservierungsprozess aktiviert, indem das Symbol **KONSERVIERUNG**  (7, Abb.5) aufleuchtet und die Kammertemperatur im **DISPLAY** angezeigt wird.

Zusätzlich ist es möglich, während des Kühlzyklus die Kammertemperatur im Display anzuzeigen. Drücken Sie die **DOWN-Taste** (12, Abb.5), wählen Sie die geltende Kühloption "PoS" für Abühlung oder "nEG" für Einfrieren. Wenn der Zyklus gewählt ist, drücken Sie erneut die **DOWN-Taste** (12, Abb.5) um diesen Wert anzuzeigen. Um den Vorgang zu beenden, drücken Sie die **SET-Taste** (14, Abb.5) oder unternehmen Sie während der folgenden 15 Sekunden keine weiteren Schritte.



Um einen Abkühlvorgang zu unterbrechen, drücken Sie die **START/STOP-Taste**  (13, Abb. 5), 2 Sekunden lang.

5.1.2.2 Temperaturgesteuerter Kühlzyklus



Führen Sie die folgenden Schritte aus, um einen zeitgesteuerten Schnellkühlzyklus durchzuführen:



1. Stellen Sie sicher, dass die Tastatur nicht verriegelt ist und dass kein Kühl- oder Abtauzyklus aktiv ist.
2. Drücken Sie die **SET-Taste**  (14, Abb.5) um zwischen einem gekühltem Kühlprozess "PoS" oder einem Gefrierkühlprozess "nEG" zu wählen und stellen Sie sicher, dass das Symbol **TEMPERATURGESTEUERTER ZYKLUS**  (2, Abb.5) blinkt. Standardmäßig ist der Sollwert des Temperaturfühlers für den Kühlzyklus auf 3°C, eingestellt, während der Sollwert für den Gefrierzyklus auf -18°C festgelegt ist.
3. Bevor ein temperaturgesteuerter Zyklus beginnt, wird ein automatischer Test durchgeführt, um zu überprüfen, ob der Temperaturfühler korrekt in das zu kühlende Lebensmittel eingeführt ist. Schlägt der Test fehl, beginnt der entsprechende zeitgesteuerte Zyklus.
4. **OPTIONAL:** Parameter, die mit dem Wert des Temperaturfühlers am Ende des Kühlzyklus, der maximalen Zyklusdauer, dem Kammersollwert während des Kühlzyklus und dem Kammersollwert beim Konservierungszyklus zusammenhängen, können eingestellt werden.
 - Drücken Sie die **DOWN-Taste**  (12, Abb.5), bevor 15 Sekunden vergehen und drücken Sie die **SET-Taste** (14, Abb.5) um den Endtemperaturwert des Produkts zu überprüfen und zu ändern. Der Wert kann durch Drücken der **UP-Taste**  (11, Abb.5) oder **DOWN-Taste**  (12, Abb.5) geändert werden. Drücken Sie SET, um zur vorherigen Ebene zurückzukehren.
 - Um die maximale Dauer des Kühlzyklus zu beobachten und zu ändern, drücken Sie die **DOWN-Taste** (12, Abb.5), drücken Sie die Taste erneut in einem Zeitraum von höchstens 15 Sekunden und drücken Sie erneut die **SET-Taste** (14, Abb.5). Drücken Sie die **UP-Taste** (11, Abb.5) oder **DOWN-Taste** (12, Abb.5) um den Wert zu ändern. Drücken Sie die **SET-Taste** (14, Abb.5) um zur vorherigen Ebene zurückzukehren.
 - Um den Sollwert der Kammertemperatur während des Kühlvorgangs zu beobachten und zu ändern, drücken Sie die **DOWN-Taste** (12, Abb.5), drücken Sie die Taste erneut in einem Zeitraum von höchstens 15 Sekunden und drücken Sie die Taste **SET** erneut. Drücken Sie die **UP-Taste** (11, Abb.5) oder **DOWN-Taste** (12, Abb.5) um den Wert zu ändern. Drücken Sie die **SET-Taste** (14, Abb.5) um zur vorherigen Ebene zurückzukehren.

- Um den Sollwert während des Konservierungsprozesses zu beobachten und zu ändern, drücken Sie die **DOWN**-Taste (12, Abb.5), drücken Sie die Taste erneut in einem Zeitraum von höchstens 15 Sekunden und drücken Sie die **SET**-Taste (14, Abb.5) erneut. Drücken Sie die **UP**-Taste (11, Abb.5) oder **DOWN**-Taste (12, Abb.5) um den Wert zu ändern. Drücken Sie die **SET**-Taste (14, Abb.5) um zur vorherigen Ebene zurückzukehren.
- Dies ist eine vorübergehende Einstellung. Wenn ein neuer Zyklus aktiviert wird oder ein Stromausfall auftritt, werden diese Werte auf die vom Hersteller definierten Werte zurückgesetzt.

5. Drücken Sie **START/STOP**  (13, Abb. 5), der Zyklus läuft und das Symbol **ZEITGESTEUERTER ZYKLUS**  (10, Abb.5) leuchtet auf.

Wenn die vom Temperaturfühler des Lebensmittels erfasste Temperatur den Sollwert des Zyklus erreicht, bevor die maximale Zeitdauer erreicht ist, wird das Wort "EnD" auf der Bohle angezeigt, der Summer wird während der im Parameter "AA" festgelegten Zeitdauer aktiviert und die Geräte gehen in den Konservierungsmodus. Drücken Sie eine beliebige Taste, um den Summer stumm zu schalten, und drücken Sie erneut eine andere Taste, um die "EnD" Anzeige zu entfernen.

Wenn die durch die Lebensmitteltemperatur ermittelte Temperatur den Zyklus-Sollwert nicht erreicht, wenn die maximale Zyklusdauer erreicht ist, wird der Zyklus fortgesetzt, bis die eingestellte Temperatur erreicht ist. Dann blinkt das Symbol **TEMPERATURGESTEUERTER ZYKLUS**  (2, Abb.5). Der **ALARM**  (6, Abb.5) leuchtet auf und der Summer ist aktiv. Drücken Sie eine beliebige Taste, um den Summer stumm zu schalten.

Wenn das Ende des Zyklus angezeigt wird und die Kühlung erfolgreich verlaufen ist, geht das Gerät schließlich in den Konservierungsmodus über und leuchtet das Symbol **KONSERVIERUNG**  (7, Abb.5) zusammen mit dem Symbol **TEMPERATURGESTEUERTER ZYKLUS**  (2, Abb.5) auf. Wenn der Zyklus fehlgeschlagen ist, leuchtet auf der gegenüberliegenden Seite das Symbol **ALARM** (6, Abb.5) auf. Solange dieser Status anhält, wird die Temperatur des Kompartiments auf dem Bildschirm angezeigt.

Darüber hinaus kann während der Konservierung, wenn der Prozess erfolgreich war, der Zeitraum zwischen der tatsächlichen Zykluszeit und der voreingestellten maximalen Zyklusdauer überprüft werden. Wenn der Prozess fehlgeschlagen ist, kann hingegen der Zeitablauf zwischen der maximalen Zyklusdauer und dem Zeitpunkt, an dem der Lebensmitteltemperaturfühler den Sollwert erkennt, angezeigt werden. In beiden Fällen drücken Sie die **DOWN**-Taste (12, Abb.5). Drücken Sie die **DOWN**-Taste (12, Abb.5), noch einmal, um die Kammertemperatur anzuzeigen, und drücken Sie die **SET**-Taste  **SET** (14, Abb.5), um die Anwendung zu beenden.

Um den Kühlvorgang in einem beliebigen Zustand zu unterbrechen, drücken Sie die **START/STOP**-Taste  (13, Abb. 5), 2 Sekunden lang.

5.1.2.3 *Start eines Zyklus mit dem gleichen Programm wie der zuletzt gestartete Zyklus*

Stellen Sie sicher, dass die Tastatur nicht gesperrt ist. Drücken Sie die **SET**-Taste  **SET** (14, Abb.5). Der zuletzt ausgeführte Zyklustyp wird angezeigt. Drücken Sie die **SET**-Taste (14, Abb.5) in den folgenden 15 Sekunden.

5.1.3 *Prüfung des Einführens der Temperatursonde*

Den Temperatur-Einstellzyklen geht ein Testschritt voraus, um das korrekte Einsetzen der Stiftsonde zu prüfen.

Der Test besteht aus zwei Stufen:

- Das Ergebnis der ersten Stufe ist positiv, wenn "die von der Stiftsonde gemessene Temperatur - die Temperatur des Schrankes" mindestens 3 von 5 Malen (der Vergleich wird alle 10 s durchgeführt) über dem durch den Parameter rc eingestellten Wert liegt; wenn der Parameter rc auf 0 eingestellt ist, wird weder die erste noch die zweite Stufe durchgeführt.

Wenn das Ergebnis der ersten Stufe positiv ist, wird die zweite Stufe nicht durchgeführt

- Wenn das Ergebnis der ersten Etappe negativ ist, wird die zweite Etappe durchgeführt. Das Ergebnis der zweiten Stufe ist positiv, wenn die Differenz "von der Stiftsonde gemessene Temperatur - Temperatur des Gehäuses" mindestens 6 von 8 Mal (der Vergleich wird alle "rd/8 s" durchgeführt) um mindestens 1°C/1°F (im Vergleich zum vorherigen Vergleich) größer ist.

Wenn das Ergebnis der Prüfung positiv ist, wird der Zyklus aktiviert.

Wenn das Testergebnis nicht positiv ist, wird der Zyklus im zeitgesteuerten Modus und mit dem Symbol  (2, Abb.5) gestartet.

Wenn die Stromzufuhr während der Prüfung unterbrochen wird, beginnt die Prüfung bei Wiederherstellung der Stromversorgung wieder von vorne.

5.1.4 *Operational state*

STATUS "ON"

Das Gerät ist eingeschaltet, aber der Betriebszyklus läuft, wenn die Stromversorgung unterbrochen wird:

- Während eines zeitgesteuerten Schnellkühlbetriebs wird die Kühlung bei Wiederherstellung der Stromversorgung ab dem Zeitpunkt der Unterbrechung fortgesetzt (mit einem maximalen Fehler von 10 Minuten);
- Während eines Schnellkühlbetriebs mit eingestellter Temperatur beginnt die Kühlung bei Wiederherstellung der Stromversorgung wieder von vorne;
- Während eines Speichervorgangs wird der Speichervorgang bei Wiederherstellung der Stromversorgung zurückgesetzt.

"STAND-BY"-STATUS

- Das Gerät ist eingeschaltet, aber es läuft kein Betriebszyklus. Wenn die Stromversorgung während des "Stand-by"-Modus, unterbrochen wird, befindet sich das Gerät bei Wiederherstellung der Stromversorgung im gleichen Zustand.

5.1.5 *Defrosting*

Der von Ihnen gewählte Schockfroster hat nur einen manuellen Abtauvorgang. Die Lebensmittel, die in das Gerät eingeführt werden, sowie das Öffnen von Türen erzeugen Feuchtigkeit im Inneren des Geräts. Wenn ein Schnellkühlzyklus durchgeführt wird, kondensiert diese Feuchtigkeit und gefriert an der kältesten Stelle des Schockfrosters, dem Verdampfer, wobei sich Eis ansammelt. In einigen Fällen kann diese Ansammlung zu einer Blockierung des Verdampfers führen, wodurch Kühlzyklen nicht korrekt ausgeführt werden. Aus diesem Grund wird es empfohlen, von Zeit zu Zeit einen Abtauvorgang durchzuführen, insbesondere wenn mehrere Kühlzyklen nacheinander durchgeführt werden.

Um einen Abtauzyklus zu starten, vergewissern Sie sich, dass kein anderes Verfahren verwendet wird, öffne die Tür und drücken Sie die **UP/DEFROST**-Taste  (11, Abb.5) 4 Sekunden lang.



Die Dauer des Abtauens kann mit den Parametern d3 und d7 konfiguriert werden. Wenden Sie sich zur Änderung an Ihren technischen Dienst.

5.1.6 *Compressor and evaporator fan status checking*

Um den Zustand des Kompressors zu überprüfen, stellen Sie sicher, dass kein anderer Zyklus aktiv ist. Drücken Sie die **DOWN**-Taste  (12, Abb.5) einmal und der Status des Kompressors wird wie folgt angezeigt:

- "C-1", der Verdichter ist eingeschaltet
- "C-0", der Verdichter ist ausgeschaltet
- "C-P", Verdichterschutz aktiv (Parameter C0, C1, C2 und i7).

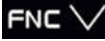
Um den Status des Verdampferlüfters zu überprüfen, drücken Sie erneut die Taste  (12, Abb.5) und der Status des Lüfters wird wie folgt angezeigt:

- "F-1", der Verdampferlüfter wird eingeschaltet
- "F-0", der Verdampferlüfter wird abgeschaltet
- "F-P", die verzögerte Aktivierung des Verdampfergebläses wird dann fortgesetzt (Parameter F8).

Um den Vorgang zu beenden, drücken Sie die **SET**-Taste  (14, Abb.5) oder unternehmen Sie während der folgenden 15 Sekunden keine weiteren Schritte.

5.2 *Nützliche Hinweise*

Lesen Sie aufmerksam die nützlichen Hinweise im Anschluss, damit Sie den gesamten Leistungsumfang Ihres Kühlschranks optimal nutzen können.

5.2.1 *Instandhaltung*

Führen Sie die anstehenden Reinigungsoperationen durch, damit Ihre Maschine ein dauerhaftes Nutzleben hat.

- Entfernen Sie am Ende eines jeden Arbeitstags Rückstände aus der Maschine. Bevor irgendwelche Reinigungsoperationen durchgeführt werden, müssen das Gerät vom Stromnetz abgenommen und der Hauptschalter auf OFF oder 0 gestellt werden. Die Kühlschränke sind mit Abflüssen ausgestattet, um das Reinigen zu erleichtern und für einen eventuellen Abgang von Flüssigkeiten (außer 3 Schalenmodelle), die aus den Lebensmitteln ausgetreten sind. Bei den Reinigungsoperationen muss unbedingt der Stopfen des Abflusses

abgenommen und gesäubert werden, um ein Verstopfen durch die Mitnahme von Feststoffen zu vermeiden. Möglicherweise vorhandene Flüssigkeiten sollen sich nicht aufstauen.

- Für die Reinigung keine scheuernden, korrosiven, säurehaltigen Produkte, Reinigungsmittel auf Chlorbasis, Lösungsmittel oder Reinigungsmittel auf Benzinbasis benutzen.
- Maschine nicht mit Wasserdruck reinigen.
- Reinigung des Kondensators: Bei der Reinigung darauf achten, dass die Aluminiumflügel des Kondensators nicht verbogen werden. Ansonsten hätte die Luft keinen Durchgang und würde nicht kondensieren, was zu einer schweren Beschädigung des Geräts führen kann, deren Reparatur nicht von der Garantie gedeckt wird.
- Überprüfen, ob die Türen perfekt schließen.
- Die notwendigen Vorsichtsmaßnahmen treffen, bevor man im Bereich der Kondensatoreinheit eingreift, da bei einigen Elementen hohe Temperaturen herrschen, wodurch das Risiko von Verbrennungen besteht.
- Wenn Kabel ausgetauscht werden müssen, niemals ein neues Kabel mit einem geringeren Durchmesser verwenden.
- Der Innendeckel der elektrischen Installation der Steuereinheit ist sehr wichtig. Wenn er abgenommen werden muss, bei der Wiedermontage darauf achten, dass er so dicht wie zuvor ist.
- Wenn das Versorgungskabel beschädigt ist, muss es aus Sicherheitsgründen vom Hersteller, von dessen Kundendienst oder von qualifiziertem Personal ausgetauscht werden.

5.2.2 Längere Zeit außer Betrieb

Falls die Maschine über einen längeren Zeitraum (Urlaub, saisonbedingtes Schließen usw.) nicht in Betrieb bleibt, berücksichtigen Sie die folgenden Richtlinien:

- Die Maschine gründlich säubern.
- Den Hauptschalter der elektrischen Versorgung ausschalten.

6. ANOMALIEN, WARNUNGEN UND STÖRUNGEN

Im Anschluss werden die Schritte gezeigt, die für den Fall einer Anomalie oder Funktionsstörung eingehalten werden müssen. In der folgenden Tabelle werden die möglichen Gründe und mögliche Lösungen angezeigt. Im Zweifelsfalle oder wenn Sie nicht in der Lage sind, den Fehler zu beseitigen, setzen Sie sich mit dem technischen Kundendienst in Verbindung.



Manipulieren Sie nicht selber die elektrischen Komponenten, da dies mit Lebensgefahr verbunden wäre, da diese Teile unter Netzspannung stehen.

ANOMALIE	MÖGLICHE URSACHE	ABHILFE
Der Kühltisch funktioniert nicht	Kein Strom vorhanden	Überprüfen Sie, ob Strom an den Kühltisch gelangt und der Hauptschalter eingeschaltet ist.
Ungenügende Temperatur	Standort des Schockfroster	Stellen Sie fest, ob sich in der Nähe eine Wärmequelle befindet.
	Raumtemperatur	Umgebungstemperatur für Tiefkühlschränke unter +32°C liegt. Bei Kühlschränke und Aufbewahrungsschränke für Fische soll die Umgebungstemperatur bis + 38 ° C liegen. Das sind die garantierte maximale Arbeitstemperaturen für die Geräten.
	Schließen der Tür	Überprüfen Sie, ob die Türen richtig schließen
	Unterbringung der Ware im Kühltisch	Stellen Sie sicher, dass die Ware perfekt eingelegt worden ist, ohne die Luftausgänge des internen Gebläses zu versperren, und dass die Zeit seit der Einlagerung für ein Einfrieren der Produkte ausreicht.
	Reinigung des Kondensators	Prüfen Sie, ob der Kondensator sauber ist: Es muss sich vergegenwärtigt werden, dass, je sauberer das Kühlgerät ist, desto mehr Energie eingespart wird, ganz besonders was die Kondensatorflügel betrifft. Die Häufigkeit hängt von den Charakteristiken des Lokals ab. Im Falle einer Verschmutzung muss der technische Kundendienst für eine Reinigung bestellt werden.
Seltene oder laute Geräusche	Schlechte Nivellierung und Türen schlecht verschlossen	Überprüfen Sie die Nivellierung des Möbels, und ob die Türen gut verschlossen sind.
	Reibungen im beweglichen Bereich des Kühltisches	Stellen Sie sicher, dass kein Objekt an einem beweglichen Element des Kühltisches reibt.



BEMERKUNG: Bei einer Störung, die nicht in dieser Tabelle aufgeführt worden ist, kontaktieren Sie Ihren technischen Kundendienst. Der Hersteller behält sich das Recht vor, ohne Vorankündigung Charakteristiken zu ändern.

6.1 Alarmer und Fehler

COD.	BEDEUTUNG	LÖSUNGEN	FOLGEN
AL	Mindesttemperatur-Alarm	Prüfen Sie die Schranktemperatur Prüfen Sie die Parameter A1 und A2	Das Gerät wird weiterhin normal funktionieren
AH	Höchsttemperatur-Alarm	Prüfen Sie die Schranktemperatur Prüfen Sie die Parameter A3 und A4	Das Gerät wird weiterhin normal funktionieren
id	Mikroport-Eingangsalarm (Nur im "Stand-by"-Modus und wenn Parameter i0 auf 0 oder 1 gesetzt ist)	Prüfen Sie die Ursachen, die die Eingabe aktiviert haben. Prüfen Sie die Parameter i0 und i1	Das durch den Parameter i0 festgelegte Ergebnis
iA	Verdichterschutz-Eingangsalarm (Orly, wenn Parameter i0 auf 2 gesetzt ist)	Prüfen Sie die Ursachen, die den Eingang aktiviert haben. Prüfen Sie die Parameter i0 und i1	Der Kompressor wird abgeschaltet
Pr1	Schrank-Sondenfehler	Sehen Sie PO-Parameter Prüfen Sie die Sondenintegrität Prüfen Sie Verbindung zwischen Sonde und Gerät Prüfen Sie die Schranktemperatur	<p>Wenn der Fehler im "Stand by"-Modus auftritt: Wenn Parameter C11 = 0, darf kein Zyklus gestartet werden Wenn der Parameter C11 = 1. Stiftsonde arbeitet als Schranksonde und es wird nur der Zeitzyklus zugelassen.</p> <p>Wenn der Fehler während des zeitgesteuerten Zyklus auftritt: - Wenn der Parameter C11 = 0, wird der Zyklus unterbrochen - Wenn Parameter C11 = 1, arbeitet die Stiftsonde als Schranksonde und der Kühlbetrieb wird fortgesetzt.</p> <p>Wenn der Fehler während eines temperaturgesteuerten Zyklus auftritt: - Wenn Parameter C11 = 0, wird der Zyklus unterbrochen - Wenn Parameter C11 = 1, arbeitet die Stiftsonde als Schranksonde und der Kühlbetrieb wird fortgesetzt</p> <p>Wenn der Fehler während des Konservierungsmodus auftritt: - Wenn Parameter C11 = 0, hängt die Verdichteraktivität von den Parametern C4, C5 und C6 ab. - Wenn Parameter C11 = 1, arbeitet die Stiftsonde als Schranksonde und der Speicherbetrieb wird fortgesetzt.</p>
Pr2	Pin-Tastkopf-Fehler	Sehen Sie PO-Parameter Prüfen Sie die Sondenintegrität Prüfen Sie Verbindung zwischen Sonde und Gerät Prüfen Sie die Schranktemperatur	<p>Wenn der Fehler während des "Stand by"-Modus auftritt: - Es dürfen nur gebundene Betriebszyklen gestartet werden.</p> <p>Wenn der Fehler während eines zeitgesteuerten Zyklus auftritt: - Die Kühlung wird fortgesetzt</p> <p>Wenn der Fehler während eines temperaturgesteuerten Zyklus auftritt: - Die Kühlung wird im Zeitmodus fortgesetzt.</p> <p>Wenn der Fehler während des Konservierungsmodus auftritt: - Der Konservierungsmodus wird fortgesetzt.</p>

7. WIEDERVERWERTUNG DES PRODUKTS



Die europäische Norm 2012/19/EU über die Entsorgung von elektrischen und elektronischen Geräten bestimmt, dass Haushaltsgeräte nicht in derselben Weise wie fester Stadtmüll entsorgt werden dürfen. Altgeräte müssen getrennt entsorgt werden, um den Rückgewinnungs- und Wiederverwertungsprozentsatz der Materialien, aus denen sie bestehen, zu optimieren und mögliche Gefahren für Gesundheit und Umwelt zu vermeiden. Das Symbol des durchgestrichenen Abfalleimers befindet sich auf allen Produkten, um an die Verpflichtung zu einer getrennten Entsorgung zu erinnern. Weitere Informationen über die korrekte Entsorgung von Haushaltsgeräten können deren Eigentümer bei den zuständigen öffentlichen Stellen oder bei den Wiederverwertern erhalten

1. INDICE

1.	INDICE	53
2.	INFORMAZIONI E AVVERTENZE GENERALI	54
3.	DATI DEL PRODOTTO	55
3.1	Caratteristiche generali	55
4.	ISTRUZIONI DI INSTALLAZIONE	56
4.1	Disimballaggio	56
4.2	Posizionamento e livellamento	56
4.3	Connessione elettrica	57
4.4	Connessione dello scarico	57
4.5	Riciclaggio	57
5.	ISTRUZIONI D'USO E MANUTENZIONE	58
5.1	Funzionamento	58
5.1.1	Accensione della macchina	58
5.1.2	Funzionamento della macchina	58
5.1.3	Test di verifica inserimento sonda de temperatura	60
5.1.4	Stati di funzionamento	60
5.1.5	Sbrinamento	60
5.1.6	Visualizzazione dello stato del compressore e del ventilatore dell'evaporatore	61
5.2	Consigli utili	61
5.2.1	Manutenzione	61
5.2.2	Utilizzo non prolungato	61
6.	ANOMALIE, ALLARMI E AVERIE	62
6.1	Allarmi ed errori	63
7.	RICICLAGGIO DEL PRODOTTO	63

2. INFORMAZIONI E AVVERTENZE GENERALI

Questo manuale è stato creato per facilitare la completa comprensione del funzionamento, dell'installazione e della manutenzione della macchina. Dispone delle informazioni e delle avvertenze necessarie per una corretta installazione e utilizzo del dispositivo, così come informazioni sulle caratteristiche e possibilità che offre, con lo scopo di usufruire di tutto il potenziale a sua disposizione.



PRIMA DI PROCEDERE ALLA MESSA IN SERVIZIO DEL DISPOSITIVO, LEGGERE ATTENTAMENTE LE ISTRUZIONI DI QUESTO MANUALE.

Conservare questo manuale in un luogo sicuro per consultazioni future.

In caso di vendita o cessione del macchinario, fornire questo manuale al nuovo utente.



QUESTO DISPOSITIVO È PER USO ESCLUSIVAMENTE PROFESSIONALE E DEVE ESSERE UTILIZZATO DA PERSONALE QUALIFICATO.

- La collocazione, l'installazione, le riparazioni o le modifiche, devono essere realizzate sempre da un **TECNICO AUTORIZZATO**, rispettando la legislazione in vigore in ogni paese. Il fabbricante non è responsabile dell'installazione inadeguata dell'apparecchiatura.
 - L'installazione, la riparazione, il servizio o la manutenzione inappropriati dell'apparecchiatura, così come la manipolazione della stessa possono provocare danni materiali e lesioni.
 - Se la sua macchina ha subito qualche danno, chiami il **Servizio di Assistenza Tecnica**.
 - **NON** cerchi di ripararlo da solo e non si affidi a personale non qualificato o non autorizzato.
 - Utilizzare ricambi originali, altrimenti la garanzia può decadere.
- 
- Per realizzare operazioni di manutenzione è necessario scollegare il tavolo armadio dalla corrente elettrica attraverso il dispositivo di disattivazione/interruttore generale.
 - **NON** utilizzare per la pulizia prodotto abrasivi, corrosivi, acidi, dissolventi e detersivi a base di cloro perché danneggerebbero l'apparecchiatura.



IL MANCATO RISPETTO DI QUESTE NORME O L'USO INAPPROPRIATO DELL'APPARECCHIATURA ESIME IL FABBRICANTE DA QUALSIASI GARANZIA O POSSIBILE RECLAMO.

3. DATI DEL PRODOTTO

Tutte le apparecchiature dispongono di una targhetta identificativa che indica le loro caratteristiche, ubicata in uno dei lati della macchina. Non rimuovere la targhetta dall'apparecchiatura.

Spiegazione dell'etichetta apposta sul mobile.

CE ¹²		19038252	
PL1132470571 ¹		Made in EU	
MOD	GCP-701 L ²	SN	8101136688 ³ 2018/06
230V ⁴ 50Hz ⁵		1N	0,9 A ⁶ IPX5
Pot. Frigorifica Refrig. Capacity	309 W ⁷	Lámpara Lamp	0 Descarche Defrost
Calefactor Heater	0	Clase Climat. Climate Class	4 ⁸ Temp. -2 +8 °C ⁹
Peso Neto Net Weight	144 KG	Agente Expandente Blowing Agent	CO2 Condensación Condensation Vent.
PCA GWP	3	Refrigerant	R-600a ¹⁰ Carga Refrig. Refrig. Weight 98 g ¹¹

NUMERO	DESCRIZIONE
1	FABBRICANTE
2	MODELLO
3	N.º SERIE
4	TENSIONE DI LAVORO
5	FREQUENZA
6	INTENSITÀ DELLA CORRENTE
7	POTENZA FRIGORIFERA (W)
8	CLASSE CLIMATICA (N=4)
9	TEMPERATURA DI LAVORO
10	TIPO DI GAS REFRIGERANTE
11	GRAMMI DI GAS REFRIGERANTE
12	NORMATIVA

Nota: Questa targhetta è un esempio.

Menzionare le caratteristiche indicate quando si contatta il servizio tecnico.

3.1 Caratteristiche generali

Queste macchine sono state costruite di accordo ai direttivi della CE relativamente al trattamento e conservazione di alimenti.

L'uso dell'abbattitore consiste nella diminuzione brusca della temperatura da un livello (cibi cotti o prodotti freschi) a un altro livello che ci garantisce la conservazione delle proprietà nutrizionali, fisiche e chimiche ottime degli alimenti.

Bisogna aggiungere che la soglia critica della temperatura tra 10° C e 85° C del prodotto, deve avvenire nel minor tempo possibile. (Si consiglia di attivare l'abbattitore nel ciclo di messa a punto prima di inserire il prodotto caldo. Per questo, nel menù principale, selezionare MESSA A PUNTO. Quando l'abbattitore è pronto, Le sarà indicato.)

Dispone di temporizzatore elettronico e sonda di temperatura di camera. Controllo di cicli per tempo o mediante sonda nel cuore dell'alimento. Finendo il ciclo di abbattimento può funzionare come un armadio di refrigerazione: + 2, + 4° C; o come uno di mantenimento di congelati: -18°C, per un breve periodo di tempo.

La capacità di produzioni calcolate secondo la norma EN17032 è il seguente

MODEL	PRODUZIONE (kg) (*)	
	REFRIGERAZIONE	REFRIGERAZIONE
3GN 1/1	15	6
5GN 1/1	18	10
8GN 1/1	40	24
10GN 1/1	50	30

(*) Capacità abbattimento secondo EN17032 (Refr, +65 °C a +10 °C in 120' ; Cong. +65 °C a -18 °C in 270')

I dati di produzione sono stati realizzati in laboratorio tecnico ad una condizione ambiente secondo EN17032.

4. ISTRUZIONI DI INSTALLAZIONE



La collocazione, l'installazione, le riparazioni o le modifiche, devono essere realizzate sempre da un **TECNICO AUTORIZZATO**, rispettando la legislazione in vigore in ogni paese.

L'installazione, la riparazione, il servizio o la manutenzione inappropriati dell'apparecchiatura, così come la manipolazione della stessa possono provocare danni materiali e lesioni.

4.1 Disimballaggio

Disimballare il macchinario e comprovare che non abbia subito danni durante il trasporto, altrimenti comunicarlo immediatamente al fornitore e allo spedizioniere. In caso di dubbi, non utilizzare il macchinario fino ad aver verificato la portata dei danni.



Gli elementi dell'imballaggio (parti in plastica, poliuretano espanso, punti metallici, ecc...) non devono essere lasciati alla portata dei bambini perché posseggono un potenziale pericolo.

L'armadio non deve essere capovolto. In caso di necessità, alcuni armadi si possono capovolgere per il lato indicato nell'imballaggio. Se non è indicato, non si può capovolgere. Bisogna aspettare almeno 2 ore da quando è stato collocato in posizione verticale per il suo avvio.

Lo spostamento del macchinario deve realizzarsi con un carrello elevatore (muletto), per non danneggiare la struttura del macchinario. Trasportare il macchinario fino al luogo di installazione e disimballarlo.

Gli elementi utilizzati per l'imballaggio sono completamente riciclabili e vanno gettati negli appositi contenitori.

4.2 Posizionamento e livellamento

La zona in cui si posiziona l'armadio deve essere pulita e libera. Evitare che il ventilatore dell'impianto frigorifero assorba materiali che si depositerebbero nell'alettatura del condensatore, riducendo l'efficienza del sistema.

Ritirare il pallet, facendo attenzione a non danneggiare il mobile. Ora si può livellare l'armadio, avvitando o svitando le gambe. Dopo averlo livellato, ritirare la pellicola protettiva dall'acciaio inossidabile usando oggetti non taglienti, non usare taglierini che potrebbero graffiare l'acciaio.

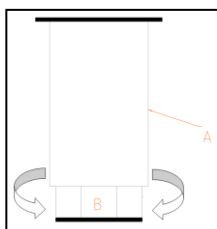

A: CORPO DELLA GAMBA

B: FILETTATURA:

Girare a destra per abbassare il mobile

Girare a sinistra per elevare il mobile

L'abbattitori, nella sua posizione definitiva, deve essere distante dalla parete nella parte posteriore almeno 50 mm e dai lati 30 mm e 500 mm dal tetto.

Se il macchinario dispone di ruote assicurarsi di collocare l'apparecchiatura in una superficie piana.

Prima dell'avvio assicurarsi di non avere nessuna fonte di calore in prossimità.

Per il perfetto funzionamento degli elementi che compongono il sistema di refrigerazione, è necessario che le prese d'aria, sia il ventilatore posizionato all'interno dell'armadio che l'accesso dell'aria al condensatore, non siano coperte. Non installare l'armadio all'aperto.

Non introdurre nessun elemento nelle reti di protezione dei ventilatori o zona dell'impianto frigorifero.

4.3 Connessione elettrica

La connessione elettrica dell'apparecchiatura deve essere realizzata da un TECNICO AUTORIZZATO.

Si dovranno considerare le legislazioni vigenti in ogni paese in materia di collegamenti alla rete elettrica.



- Verificare che la tensione e la frequenza della rete corrisponde a quella indicata nella targhetta identificativa.
- È imprescindibile che l'installazione elettrica del luogo ove si collegherà l'armadio sia provvisto di MESSA A MASSA, così come di un'adeguata protezione magnetotermica e differenziale (si consiglia una di 30mA.)
- È obbligatorio collegare a terra l'apparecchiatura mediante un dispositivo di protezione differenziale. Il fabbricante non è responsabile di possibili danni originati dal mancato rispetto di questi requisiti.
- Verificare che la presa di alimentazione sia adeguata al consumo da sopportare.
- La presa di alimentazione deve essere del tipo Schuko dato che il tubo che incorpora l'armadio è di questo tipo (chiamata anche tipo F o CEE 7/4"), con morsetti di 4,8 mm e presa a terra. È proibito allungare tale tubo di ingresso della corrente per la sua sicurezza. Inoltre, gli armadi, su ordinazione, si consegnano con tubi di ingresso della corrente di tipo H (Inghilterra) e di tipo B (America)
- Se durante l'installazione del macchinario rileva qualche difetto, contatti immediatamente il suo fornitore.
- Non installare l'abbattitore nelle intemperie.
- In caso de incendio noN utilizzare acqua. Utilizza estintori con CO2 (anidride carbonica) e raffredda il più velocemente la zona del motore.



Non rispettare le indicazioni del fabbricante o un'inadeguata installazione, esime lo stesso da qualsiasi responsabilità. Il fabbricante non è responsabile dei danni personali o materiali che possa subire la macchina.

Consultare la targhetta identificativa per conoscere le caratteristiche specifiche della sua apparecchiatura. Sezione 3.

Esistono versioni a 220 V 60 Hz e 115 V 60 Hz. Controllare le intensità sulla targa.

4.4 Connessione dello scarico

Se si desidera installare ad una posuzione fissa e definitiva si deve collegare uno scarico generale creando un sifone con scarico per evitare perdite di freddo. Questa operazione di deve fare attraverso personale qualificato. Consultare la figura 1 - 4 per conosce i punti di scarico.

4.5 Riciclaggio

L'imballaggio di questo prodotto è formato da:

- Pallet di legno.
- Cartone.
- Nastri di polipropilene.
- Polietilene espanso.



Tutti gli imballaggi utilizzati nel confezionamento di questa macchina sono riciclabili. Il corretto smaltimento di questi prodotti contribuirà alla conservazione dell'ambiente. Per maggiori informazioni sul riciclaggio di questi prodotti, rivolgersi all'autorità competente delle amministrazioni locali. Gettare questi materiali rispettando le normative in vigore.

5. ISTRUZIONI D'USO E MANUTENZIONE



PRIMA DI PROCEDERE ALLA MESSA IN SERVIZIO DEL DISPOSITIVO, LEGGERE ATTENTAMENTE LE ISTRUZIONI DI QUESTO MANUALE.



QUESTO DISPOSITIVO È PER USO ESCLUSIVAMENTE PROFESSIONALE E DEVE ESSERE UTILIZZATO DA PERSONALE QUALIFICATO.

5.1 Funzionamento

Di seguito verranno mostrati i passi da seguire per lavorare con l'armadio refrigerato, e tutte le possibilità di funzionamento disponibili.

5.1.1 Accensione della macchina







In pannello di controllo è composto per un interruttore di accensione e di un termostato. Nella Figura 5 potrà osservare i dettagli dello stessi.

- Una volta pulito l'interno del mobile, collegare alla rete elettrica e mettere l'interruttore in ON o in I, l'interruttore deve essere illuminato.
- Se l'apparato è acceso e nessun ciclo è in funzione, il display 6 (Fig.5) mostra la temperatura della camera.
- Se non c'è nessun ciclo attivo, dopo 10 secondi senza che nessuna icona sia stata premuta il display 6, automaticamente si spegnerà (Fig.5), eccetto per il LED sotto consumo. Per accendere di nuovo il display, prema qualunque icona.
- Se trascorrono 60s senza che nessuna icona sia stata premuta, il display mostrerà "Loc" e la tastiera si bloccherà automaticamente. Per sbloccare la tastiera, prema qualunque icona per 1 secondo. Il display mostrerà "UnL."

5.1.2 Funzionamento della macchina







L'abbattitore che ha acquisito, dispone di temporizzatore elettronico e sonda di temperatura di camera, che permette 2 metodi di abbattimento, una per tempo, nel quale il ciclo di abatimieno finisce una volta trascorra il tempo definito per il processo e la seconda mediante sonda al cuore il cui processo finisce una volta il sensore di temperatura introdotto nell'alimento raggiunga la temperatura definita.

A sua volta esistono 2 processi di abbattimento, in funzione della temperatura finale a raggiungere, refrigerazione e congelamento, ai quali può accedersi premendo il bottone **SET**.(14, Fig.5)

 SET	Premere il bottone SET per selezionare un ciclo
PoS 	Ciclo di refrigerazione controllo per tempo
nEG 	Ciclo di congelamento controllo per tempo
PoS 	Ciclo di refrigerazione controllo per temperatura
nEG 	Ciclo di congelamento controllo per temperatura
	Premere il bottone START/STOP nei prossimi 15 secondi

5.1.2.1 Abatimento per tempo

Per iniziare un ciclo di abbattimento per tepo, segua I seguenti passi:

1. Assicurarsi che la tastiera non questo bloccato e che nessun ciclo di abbattimento o sbrinamento stia attivo.
2. Premere il bottone **SET**  **SET** (14, Fig.5) per selezionare "PoS", per un abbattimento di refrigerazione, o "nEG" per un abbattimento di congelamento ed assicurarsi che il **CICLO PER TEMPO**  (10, Fig.5)
3. **OPCIONAL:** si possono modificare i parametri di durata del ciclo, setpoint del ciclo di abbattimento ed il setpoint durante il periodo di conservazione.
 - Premere il tasto **DOWN**   (12, Fig.5). prima di 15 secondi e premere il tasto **SET** (14, Fig.4), per vedere la durata del ciclo e poterlo modificare. Per cambiare il valore premere **UP**   (11, Fig.5) o **DOWN** (12, Fig.5). Per uscire premere il tasto **SET**.

- Per vedere e cambiare il set-point del ciclo di abbattimento, ritornare ad usare il tasto **DOWN** (12, Fig.5) prima di 15 secondi e premere **SET** (14, Fig.5), per modificarlo. Per cambiare il valore premere **UP** (11, Fig.5) o **DOWN** (12, Fig.5). Per uscire, tornare a premere **SET** (14, Fig.5).
 - Per vedere e cambiare il set-point del ciclo di abbattimento, ritornare ad usare el tasto **DOWN** (12, Fig.5) prima di 15 secondi e premere **SET** (14, Fig.5), per modificarlo. Per cambiare il valore premere **UP** (11, Fig.5) o **DOWN** (12, Fig.5). Para uscire, tornare a premere **SET** (14, Fig.5).
 - Questo aggiustamento è temporaneo. Attivando un nuovo ciclo o quando accade un errore di alimentazione, questi valori si ristabiliscono a quelli definiti dal fabbricante.
4. Premere il bottone **START/STOP**  (13, Fig. 5), l'icona del **CICLO PER TEMPO** (10, Fig.5) si illumina ed il ciclo avrà inizio attivando l'icona







Durante l'abbattimento, sullo schermo si visualizza il tempo restante della durata dell'abbattimento. Il termine del processo si indica mediante la parola END nel display ed il suono si attiva per il tempo stabilito nel parametro "AA". Per terminare il suono premere qualunque tasto. Una volta indicata la fine del processo, si attiva la conservazione e si illumina l'icona **CONSERVAZIONE**  (7, Fig.5) e si indicherà la temperatura del compartimento sullo schermo.

In aggiunta, durante il ciclo di abbattimento, può visualizzarsi la temperatura del compartimento sullo schermo. Per questo, premere il tasto **DOWN** (12, Fig.5), scegliere l'opzione di abbattimento in processo "PoS" refrigerazione o "nEG" congelamento, tornare a premere il bottone **DOWN** (12, Fig.5) per visualizzare il valore. Per uscire dal processo, premere il bottone **SET** (14, Fig.5) o non effettuare nessuna azione aggiuntiva durante 15s.

Para interrompere il processo di abbattimento premere il tasto **START/STOP**  (13, Fig. 5), per 2 secondi.



5.1.2.2 Abatimento per temperatura



Per iniziare un ciclo di abbattimento per tempo, segua i seguenti passi:

1. Assicurarsi che la tastiera non sia bloccata e che nessun ciclo di abbattimento o sbrinamento sia attivato.
2. Premere il tasto **SET**  (14, Fig.5) per selezionare "PoS", per un abbattimento in refrigerazione, o "nEG" para un abbattimento in congelamento y assicurarsi che sia il **CICLO PER TEMPERATURA**  (2, Fig.5) parpadee.
3. Prima di iniziare un ciclo di abbattimento per temperatura, si esegue automaticamente un test per verificare che la sonda ad ago è correttamente inserita nell'alimento da abbattere. Se l'abbattimento fallisce, si attiva il corrispondente ciclo di abbattimento per tempo.
4. **OPCIONAL:** si possono modificare i parametri della temperatura finale del prodotto da abbattere, la massima durata del ciclo, set-point dell'interno del compartimento ed il set-point durante il periodo di conservazione.
 - Premere il tasto **DOWN**  (12, Fig.5) prima di 15 secondi premere il tasto **SET** (14, Fig.5) per vedere la temperatura finale del prodotto e poterlo modificare. Per cambiare il valore premere **UP**  (11, Fig.5) o **DOWN**  (12, Fig.5). Per uscire, tornare a premere **SET**.
 - Per vedere e modificare la durata massima del tempo del ciclo di abbattimento premere il tasto **DOWN** (12, Fig.5) prima di 15 secondi e premere il tasto **SET** (14, Fig.5). Per cambiare il valore premere **UP** (11, Fig.5) o **DOWN** (12, Fig.5). Per uscire, tornare a premere **SET**.
 - In order to watch and Per vedere e modificare la temperatura di set all'interno del compartimento alla fine dell'abbattimento premere il tasto **DOWN** (12, Fig.5) prima di 15 secondi e premere il tasto **SET** (14, Fig.5). Per cambiare il valore premere **UP** (11, Fig.5) o **DOWN** (12, Fig.5). Per uscire, tornare a premere **SET**.
 - Per vedere e modificare la temperatura di set durante la conservazione, premere il tasto **DOWN** (12, Fig.5) prima di 15 secondi e premi il tasto **SET** (14, Fig.5). Per cambiare il valore premere **UP** (11, Fig.5) o **DOWN** (12, Fig.5). Per uscire, tornare a premere **SET**.
 - Questo aggiustamento è temporaneo. Attivando un nuovo ciclo o quando accade un errore di alimentazione, questi valori si ristabiliscono a quelli definiti dal fabbricante.
5. Premere il tasto **START/STOP**  (13, Fig. 5), l'icona del **CICLO PER TEMPO** (10, Fig.5) si illumina e il ciclo comincerà attivando l'icona.

Se la temperatura mostrata per la sonda a spillo raggiunge la temperatura di fine abbattimento prima che finisca la durata massima dell'abbattimento, passerà a conservazione e si visualizzerà sullo schermo l'indicazione "End" nel display. ° il cicalino si attiverà per il tempo stabilito col parametro AA. Premere qualunque tasto per terminare il suono; premerlo di nuovo per cancellare l'indicazione "End."

Se la temperatura mostrata dalla sonda a spillo non raggiunge la temperatura di fine di abbattimento prima che finisca la durata massima, questo continuerà fino a raggiungere la temperatura. In questo caso, l'icona di CICLO

PER TEMPERATURA  (2, Fig.5) lampeggerà e l'icona di **ALLARME**  (6, Fig.5) sarà acceso ed il cicalino si attiverà. Premere qualunque bottone per eliminare il suono.

Una volta al termine del processo, se l'abbattimento ha avuto successo, si attiva la conservazione, mantenendo illuminato l'icona di **CONSERVAZIONE**  (7, Fig.5) insieme all' icono **CICLO PER TEMPERATURA**  (2, Fig.5). Se il ciclo ha fallito, l'icona di **ALARME**  (6, Fig.5) se manterrà illuminata. Durante questo stato si indicherà la temperatura del compartimento sullo schermo.

Durante la conservazione, in caso che il processo abbia avuto successo, può comprovarsi il tempo mancante tra il tempo di ciclo ed il tempo massimo di durata del ciclo. Mentre, se il processo ha fallito, può comprovarsi il tempo trascorso tra la durata massima ed il momento nelle quali la sonda raggiunge la temperatura corretta.

Per questo, premere **DOWN** (12, Fig.5). Premere di nuovo il tasto **DOWN** per visualizzare la temperatura della camera e premere il tasto **SET**  (14, Fig.5), per uscire dall'applicazione.

Per interrompere un processo di abbattimento premere il tasto **START/STOP**  (13, Fig. 5), per 2 secondi.

5.1.2.3 *Iniziare un ciclo con la stessa programmazione dell'ultimo ciclo iniziato*

Comprovare che la tastiera non è bloccato. Premere il tasto **SET**  (14, Fig.5). Si visualizzerà il tipo di ciclo utilizzato l'ultima volta. Premere di nuovo il tasto **SET** (14, Fig.5) nei prossimi 15 secondi.

5.1.3 *Test di verifica inserimento sonda de temperatura*

I cicli per sonda sono preceduti da test per la verifica del corretto inserimento di quest'ultima.

Il test si sviluppa in due fasi:

- La prima fase ha successo positivo, se la differenza "temperatura mostrata per la sonda spillo - temperatura della camera" è maggiore che il valore stabilito col parametro rc per lo meno 3 volte su 5, il paragone si realizza ogni 10 seg.); se il parametro rc è stabilito in 0, non si effettuerà né la prima né la seconda fase.

Se la prima fase ha avuto successo positivo, la seconda fase non si realizzerà.

- Se la prima fase ha successo negativo, si realizzerà la seconda fase. La seconda fase avrà successo positivo se la differenza "temperatura sonda spillo - temperatura della camera" è almeno maggiore di 1°C/1°F, rispetto al paragone anteriore, per lo meno 6 volte su 8, il paragone si realizza ogni "rd/8seg. ").

Se il test ha successo positivo, incomincerà il ciclo.

Se il test non ha successo positivo, incomincerà in tempo il ciclo e l'icona di  (2, Fig.5)

Se si manifesta un'interruzione dell'alimentazione durante il test, ripristinando l'alimentazione il test comincerà dall'inizio di nuovo.

5.1.4 *Stati di funzionamento*

STATO "ON"

L'apparato è connesso realizzando un ciclo, e si manifesta un'interruzione dell'alimentazione:

- Per un ciclo per tempo: Ripristinando l'alimentazione, il ciclo comincerà dall'istante nel quale si prodursi il taglio di questo.,(con un errore massimo di 10 min.)
- Per un ciclo per sonda: Ripristinando l'alimentazione il ciclo comincerà nuovamente dall'inizio
- Durante il ciclo di conservazione: Ripristinando l'alimentazione ricomincerà la conservazione.

STATUS "STAND-BY"

- L'apparecchio è collegato, ma non sta realizzando nessun ciclo, e se si interrompe l'alimentazione al suo ripristino ricomincerà nello stesso stato.

5.1.5 *Sbrinamento*

L'abbattitore che ha acquisito dispone di un processo di sbrinamento manuale. Gli alimenti che introdotti dentro la macchina con le vari aperture della porta, creano umidità all'interno della macchina. In un ciclo di abbattimento l'umidità si condensa e si congela nel punto più delicato dell'abbattitore che è l'evaporatore, accumulando ghiaccio. In alcuni casi, l'accumulo di ghiaccio può portare al blocco dell'evaporatore e per tale motivo i cicli di abbattimento potrebbero realizzarsi non correttamente.

Per questa ragione, è consigliabile realizzare ogni tanto uno sbrinamento, specialmente, se si realizzano vari cicli di abbattimento in maniera consecutiva.

Dopo essersi assicurati che non è in corso nessun altro procedimento, apri la porta e premere il bottone

UP,SBRINAMENTO  (11, Fig.5) durante 4 seg.

Lo sbrinamento durerà 10 minuti.

NB: Per agevolare lo sbrinamento evaporatore ed avere una macchina sempre prestante dopo il ciclo di lavoro tenere la porta aperta



La durata dello sbrinamento si può configurare con i parametri d3 e d7. Contatti il servizio tecnico per la modifica.

5.1.6 *Visualizzazione dello stato del compressore e del ventilatore dell'evaporatore*

Per vedere lo stato il compressore, assicurarsi che non sia in corso nessun Ciclo e preme 1 volta il bottone

DOWN  (12, Fig.5) sullo schermo si visualizzerà la prima opzione disponibile:

- “C-1”, il compressore sarà acceso;
- “C-0”, il compressore sarà spento;
- “C-P”, sarà in corso una protezione del compressore (parametro C0, C1, C2 e i7).

Per vedere lo stato del ventilatore dell'evaporatore, preme di nuovo il bottone **DOWN** (12, Fig.5) e sullo schermo si visualizzerà la prima opzione disponibile:

- “F-1”, il ventilatore dell'evaporatore sarà acceso;
- “F-0”, il ventilatore dell'evaporatore sarà spento;
- “F-P”, sarà in corso un ritardo dell'accensione del ventilatore dell'evaporatore (parametro F8).

Per uscire, premere il bottone **SET**  (14, Fig.5). e non operare per 15 secondi.

5.2 *Consigli utili*

Leggere attentamente i consigli utili che presentiamo di seguito per poter usufruire di tutto il potenziale che le offre il suo armadio refrigerato.

5.2.1 *Manutenzione*

Realizzare le operazioni di pulizia idonee affinché la sua macchina abbia una vita utile duratura.

- Pulire la macchina dai residui finali di ogni giornata lavorativa. Prima di realizzare qualsiasi operazione di pulizia, scollegare l'apparecchiatura dalla presa di corrente e posizionare l'interruttore generale sulla posizione OFF o 0. Gli armadi dispongono di scarico per facilitare la pulizia, così come l'eventuale fuoriuscita di liquidi provenienti dagli alimenti. Durante l'operazione di pulizia è indispensabile togliere il tappo dello scarico e pulirlo, per evitare l'ostruzione per il trascinarsi di elementi solidi. L'intenzione è che i liquidi che possano esserci non ristagnino.
- Non utilizzare prodotti abrasivi, corrosivi, acidi, detergenti a base di cloro, solventi o derivati della benzina per la pulizia.
- Non pulire la macchina con getti di acqua a pressione.
- Pulizia del condensatore: Durante la pulizia bisogna fare attenzione a non piegare le alette in alluminio del condensatore, altrimenti non passerebbe l'aria e non condenserebbe, provocando seri danni al dispositivo e annullando la garanzia.
- Verificare che le porte chiudano perfettamente.
- Prendere le precauzioni necessarie prima di accedere alla zona dell'unità condensatrice, a causa delle temperature elevate di alcuni elementi e il conseguente rischio di bruciature.
- Se ha bisogno di cambiare qualche cavo non deve diminuire la sezione del cavo cambiato.
- Il coperchio interno all'installazione elettrica della tabella di marcia è importantissimo. Se ha bisogno di smontarlo, nel momento di rimontarlo posizionarlo come in precedenza.
- Due volte all'anno, chiamare il servizio tecnico per realizzare le revisioni pertinenti:
 - Revisione dello stato delle giunture.
 - Revisione dello stato dei componenti.
- Se il cavo dell'alimentazione è danneggiato, deve essere sostituito dal fabbricante, dal suo servizio post-vendita o da personale qualificato con il fine di evitare pericoli.

5.2.2 *Utilizzo non prolungato*

Nel caso di non utilizzare la macchina per un periodo prolungato (vacanze, chiusura provvisoria...) considerare questi consigli:

- Pulire la macchina in profondità.
- Scollegare l'interruttore generale della corrente elettrica.

6. ANOMALIE, ALLARMI E AVERIE

Di seguito verranno indicati i passi da seguire nel caso in cui si verificasse un'anomalia o un errore di funzionamento. Nella seguente tabella sono enumerate le possibili cause e le possibili soluzioni. In caso di dubbi, o se non è capace di risolvere l'errore, rivolgersi al servizio tecnico.



Non manipolare i componenti elettrici. La loro manipolazione può provocare pericolo di morte dato che i componenti hanno una bassa tensione di rete.

ANOMALIA	POSSIBILE CAUSA	SOLUZIONE
Il frigorifero non funziona	Non c'è corrente	Comprovare che la corrente arrivi al frigorifero verificando che l'interruttore generale sia acceso.
Temperatura insufficiente	Posizione del frigorifero	Verificare che non ci siano fonti di calore in prossimità
	Temperatura ambiente	Verificare che la temperatura ambiente non sia superiore ai +32°C in armadi congelatori e -38°C in refrigerati, che è la temperatura massima di funzionamento del macchinario, eccetto per i modelli "tropicalizzati".
	Ubicazione degli alimenti nel tavolo refrigerato	Comprovare che il carico di alimenti sia perfettamente collocato, senza impedire l'uscita dell'aria del ventilatore interno, e che il tempo trascorso da quando sono stati collocati sia il sufficiente per far raffreddare i prodotti.
	Chiudere la porta	Controlla che le porte si chiudano correttamente
Rumori strani o eccessivi	Pulizia del condensatore	Verificare che il condensatore sia pulito: Considerare che ad un impianto frigorifero pulito corrisponde un maggiore risparmio energetico, soprattutto se l'alettatura del condensatore è pulita. La frequenza sarà determinata in funzione delle caratteristiche del locale. Nel caso in cui sia sporco bisogna contattare il servizio tecnico per la pulizia.
	Cattivo livellamento e cattiva chiusura delle porte.	Verificare il livellamento del mobile e che le porte chiudano bene.
	Sfregamenti con la zona mobile del frigorifero	Verificare che non ci sia nessun oggetto che sfreghi con qualsiasi elemento mobile del frigorifero.



NOTA: se si produce un guasto non presente nella tabella, contattare il servizio di assistenza tecnica. Il fabbricante si riserva il diritto di modificare le caratteristiche senza preavviso.

Insieme al manuale si allegano le istruzioni del termostato installato per una consultazione più dettagliata.

6.1 Allarmi ed errori

COD.	SIGNIFICATO	SOLUZIONI	CONSEGUENZE
AL	Allarme Temp. Mínima	Verificare la temperatura della camera. Vedere i parametri A1 e A2	La macchina continuerà funzionando normalmente
AH	Allarme Temp. Mássima	Verificare la temperatura della camera. Vedere i parametri A3 e A4	La macchina continuerà funzionando normalmente
id	Allarme micro porta (solo durante lo stato "stand by" e se il parametro i0 è programato in 0 o 1)	Comprovare le cause che l'hanno provocato. Vedere i parametri i0 e i1	La ventola dell'evaporatore rimane in standby per la durata dell'allarme
iA	Allarme protezione compressore (solo se il parametro i0 è programmato in 2)	Verificare le cause che hanno provocato l'attivazione dell'entrata Vedere i parametri i0 e i1	Il compressore si spegnerà
Pr1	Errore sonda camera	Vedere parametro PO Verificare lo stato della sonda Verificare la connessione strumento - sonda Verificare la temperatura de la camera	<p>Se l'errore si manifesta durante lo stato "Stand by":</p> <ul style="list-style-type: none"> - Si il parmetro C11 = 0 no se permetterà di iniziare nessun ciclo - Si il parametro C11 = 1. La sonda a spillo funzionerà come sonda camera e si potrà iniziare solo il ciclo per tempo. <p>Si l'errore si manifesta durante un abbattimento per tempo:</p> <ul style="list-style-type: none"> - Si il parametro C11 = 0, si interromperà il ciclo - Si il parametro C11 = 1, la sonda a spillo funzionerà come sonda camera e l'abbattimento continuerà <p>Si l'errore si manifesta durante un abbattimento per sonda:</p> <ul style="list-style-type: none"> - Si il parametro C11 = 0, si interromperà il ciclo - Si il parametro C11 = 1, la sonda a spillo funzionerà tanto come sonda camera che come sonda a spillo e l'abbattimento continuerà <p>Si l'errore si manifesta durante la conservazione:</p> <ul style="list-style-type: none"> - Si il parametro C11 = 0, l' attività del compressore dipenderà dai parametri C4, C5 y C6 - Si il parametro C11 = 1, la sonda a spillo funzionerà come sonda camara e la conservazione continuerà.
Pr2	Errore sonda a spillo	Vedere parametro PO Verificare lo stato della sonda Verificare la connessione strumento - sonda a spillo Verificare la temperatura della camera	<p>Si l'errore si manifesta durante lo stato "Stand by":</p> <ul style="list-style-type: none"> - Si potrà iniziare unicamente il ciclo per tempo. <p>Si l'errore si manifesta durante un abbattimento per tempo:</p> <ul style="list-style-type: none"> - L' abbattimento continuerà. <p>Si l'errore si manifesta durante un abbattimento per sonda:</p> <ul style="list-style-type: none"> - L' abbattimento continuerà per tempo. <p>Si L' errore si manifesta durante la conservazione:</p> <ul style="list-style-type: none"> - La conservazione continuerà.

7. RICICLAGGIO DEL PRODOTTO



La normativa europea 2012/19/EU sull'eliminazione delle apparecchiature elettriche ed elettroniche indica che gli elettrodomestici non devono essere smaltiti nello stesso modo dei rifiuti solidi urbani. Le apparecchiature inutilizzate dovranno essere raccolte separatamente per ottimizzare la percentuale di recupero e riciclaggio dei materiali che li compongono e impedire potenziali danni alla salute e all'ambiente. Il simbolo del cestino dei rifiuti con X si trova in tutti i prodotti per ricordare l'obbligo di gettarli separatamente. Per maggiori informazioni sul corretto smaltimento dei rifiuti elettrici, rivolgersi al servizio pubblico responsabile o ai rivenditori.

1. SPIS TREŚCI

1.	SPIS TREŚCI	64
2.	OGÓLNE INFORMACJE I OSTRZEŻENIA.....	65
3.	DANE PRODUKTU.....	66
3.1	Charakterystyka ogólna	66
4.	INSTRUKCJE MONTAŻU	67
4.1	Rozpakowanie	67
4.2	Umieszczanie i poziomowanie.....	67
4.3	Połączenie elektryczne	67
4.4	Podłączenie do odprowadzania wody	68
4.5	Recykling	68
5.	INSTRUKCJE UŻYTKOWANIA I KONSERWACJI	69
5.1	Obsługa.....	69
5.1.1	Włączanie urządzenia.....	69
5.1.2	Cykle pracy	69
5.1.3	Test weryfikacji włożenia sondy temperatury	71
5.1.4	Stan operacyjny	72
5.1.5	Odszranianie.....	72
5.1.6	Sprawdzanie stanu wentylatora sprężarki i parownika.....	72
5.2	Użyteczne porady	73
5.2.1	Konserwacja	73
5.2.2	Dłuższe wyłączenie z użytku	73
6.	ANOMALIE, ALARMY I AWARIE	74
6.1	Alarmy i błędy	75
7.	RECYKLING PRODUKTU.....	75

2. OGÓLNE INFORMACJE I OSTRZEŻENIA

Podręcznik ten został przygotowany, aby ułatwić pełne zrozumienie działania, instalacji i konserwacji urządzenia. Znajdują się w nim informacje i ostrzeżenia niezbędne dla prawidłowej instalacji i użytkowania urządzenia, jak również informacja dotycząca jego charakterystyki i oferowanych możliwości, abyś mógł wykorzystać w pełni jego potencjał.



PRZED WPROWADZENIEM URZĄDZENIA DO UŻYTKU PRZECZYTAJ DOKŁADNIE INSTRUKCJE ZAWARTE W TYM PODRĘCZNIKU.

Przechowuj ten podręcznik w bezpiecznym miejscu, aby móc skorzystać z niego w przyszłości.

W przypadku sprzedaży lub przekazania urządzenia, przekaż z nim również niniejszy podręcznik nowemu użytkownikowi.



URZĄDZENIE JEST PRZEZNACZONE WYŁĄCZNIE DO UŻYTKU PROFESJONALNEGO I POWINNO BYĆ OBSŁUGIWANE PRZEZ WYKWALIFIKOWANY PERSONEL.

- Umieszczenie i montaż, jak również naprawy i modyfikacje powinny być wykonywane zawsze przez AUTORYZOWANEGO TECHNIKA, z uwzględnieniem lokalnych przepisów w każdym kraju. Producent nie bierze odpowiedzialności za nieprawidłową instalację urządzenia.
- Montaż, nieodpowiednie dopasowanie, nieprawidłowe serwis oraz konserwacja urządzenia, jak również jego modyfikacje mogą spowodować szkody materialne i urazy.
 - W przypadku jakiegokolwiek awarii skontaktuj się z **Serwisem Technicznym**.
 - **NIE** próbuj naprawiać urządzenia samodzielnie lub przy pomocy niewykwalifikowanego lub nieautoryzowanego personelu.
- Używaj oryginalnych części zamiennych, w przeciwnym wypadku gwarancja nie będzie obowiązywać.
- Aby przeprowadzić czynności konserwacyjne należy odłączyć szafę chłodniczą od zasilania przy pomocy urządzenia odłączającego/ogólnego przełącznika.
- Do czyszczenia **NIE** używać produktów ściernych, żrących, kwasów, rozpuszczalników i detergentów na bazie chloru, gdyż mogą uszkodzić urządzenie.





NIEPRZESTRZEGANIE NINIEJSZYCH ZASAD LUB NIEPRAWIDŁOWE UŻYTKOWANIE URZĄDZENIA ZWALNIA PRODUCENTA Z WSZELKIEJ GWARANCJI LUB MOŻLIWEJ REKLAMACJI.

3. DANE PRODUKTU

Wszystkie urządzenia wyposażone są w tabliczkę znamionową identyfikującą urządzenie, na której wskazana jest jego charakterystyka techniczna. Znajduje się ona na jednym z boków maszyny. Nie usuwać tabliczki znamionowej z urządzenia.

Wyjaśnienie elementów tabliczki znamionowej znajdującej się na urządzeniu.

		19038252	
 		PL1132470571 1 Made in EU	
MOD	GCP-701 L 2	SN	8101136688 3 2018/06
230V 4		50Hz 5 1N 0,9 A 6 IPX5	
Pot. Frigorífica Refrig. Capacity	7 309 W	Lámpara Lamp	0 Descarche Defrost
Calefactor Heater	0	Clase Climat. Climate Class	4 8 Temp. -2 +8 °C 9
Peso Neto Net Weight	144 KG	Agente Expandente Blowing Agent	CO2 Condensación Condensation Vent
PCA GWP	3	Refrigerant	R-600a 10 Carga Refrig. Refrig. Weight 98 g 11

NUMER	OPIS
1	PRODUCENT
2	MODEL
3	NUMER SERYJNY
4	NAPIĘCIE PRACY
5	CZĘSTOTLIWOŚĆ
6	NATĘŻENIE PRĄDU
7	MOC CHŁODZENIA (W WATACH)
8	KLASA KLIMATYCZNA (N=4)
9	TEMPERATURA PRACY
10	TYP GAZU CHŁODZĄCEGO
11	GRAMATURA GAZU CHŁODZĄCEGO
12	STANDARD

Uwaga: To przykładowa tabliczka.

W przypadku kontaktu z serwisem technicznym należy podać wskazane dane.

3.1 Charakterystyka ogólna

Urządzenia te zostały zbudowane zgodnie z dyrektywami UE dotyczącymi przetwarzania i konserwacji żywności.

Zastosowanie szybkochłodziarki polega na nagłym obniżeniu temperatury z poziomu (produktów gotowanych lub świeżych) na inny poziom, który gwarantuje utrzymanie idealnych właściwości odżywczych, fizycznych i chemicznych żywności.

Należy zauważyć, że krytyczny zakres temperatur między 10 ° C a 85 ° C w produkcie powinien zostać przekroczony tak szybko, jak to możliwe.

Wyposażone w elektroniczny zegar i komorowy czujnik temperatury. Kontrola cyklu według czasu lub z sondą wewnątrz żywności. Po zakończeniu cyklu chłodzenia można ją wykorzystać, jako komorę chłodniczą: +2, +4°C; lub jako komorę do przechowywania zamrożonej żywności: -18°C, przez krótki okres czasu.

W zależności od kilku czynników i zgodnie z przygotowanymi danymi, chodzi o to, aby poinformować użytkownika o bardzo jednorodnym i standardowym produkcie w kuchni międzynarodowej.

MODEL	PRODUCTIONS (kg) (*)	
	REFRIGERATION	FREEZING
3GN 1/1	15	6
5GN 1/1	18	10
8GN 1/1	40	24
10GN 1/1	50	30

(*) Produktywność mierzona zgodnie z EN17032 (Schładz, +65 °C +10 °C w ciągu 120'; Zamraż. +65 °C -18 °C w ciągu 270')

Ilość produktu może się zmieniać, jeśli zmieniają się warunki testu, takie jak temperatura.

4. INSTRUKCJE MONTAŻU



Umieszczenie i montaż, jak również naprawy i modyfikacje powinny być wykonywane zawsze przez **AUTORYZOWANEGO TECHNIKA**, z uwzględnieniem lokalnych przepisów w każdym kraju.

Montaż, nieodpowiednie dopasowanie, nieprawidłowe serwis oraz konserwacja urządzenia, jak również jego modyfikacje mogą spowodować szkody materialne i urazy.

4.1 Rozpakowanie

Maszynę należy rozpakować i sprawdzić pod kątem uszkodzeń w trakcie transportu. W takim wypadku należy natychmiast poinformować dostawcę i przewoźnika. W przypadku wątpliwości nie używać urządzenia aż do momentu oceny szkód.



Elementy opakowania (plastik, pianka poliuretanowa, zszywki itp.) nie powinny pozostawać w zasięgu dzieci, gdyż mogą stanowić potencjalne zagrożenie.

Szafy nie należy przewracać. W razie konieczności szafy mogą zostać przewrócone na stronę wskazaną na opakowaniu. Jeśli na opakowaniu nie ma takiego wskazania, szafy nie można przewracać. Przed uruchomieniem należy odczekać co najmniej 2 godziny od ustawienia urządzenia w pozycji pionowej.

Maszyna powinna być przenoszona wózkami podnośnikowymi lub podobnym urządzeniem, aby nie zniszczyć jej konstrukcji. Przenieść maszynę do miejsca instalacji i następnie ją rozpakować.

Elementy wykorzystane do zapakowania są całkowicie odzyskiwalne, w związku z czym należy je wyrzucić do odpowiedniego pojemnika.

4.2 Umieszczanie i poziomowanie

Miejsce umieszczenia szafy powinno być przestronne i czyste, aby wentylator chłodziarki nie zasysał materiałów, które mogą zablokować kondensator, obniżając w ten sposób wydajność układu.

Usunąć paletę, uważając aby nie uderzyć w urządzenie. Teraz można wypoziomować szafę, odkręcając i dokręcając nóżki. Po zakończeniu poziomowania można usunąć folię ochronną ze stali nierdzewnej tęnym narzędziem, aby nie zarysować powierzchni.

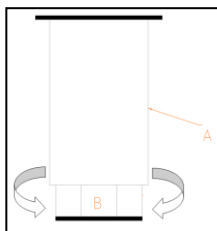

A: KORPUS NÓŻKI

B: GWINT

Dokręcać w prawo, aby obniżyć mebel

Dokręcać w lewo, aby ponieść mebel

W docelowym położeniu Szybkoschładzarki szafa powinna być odsunięta od ściany z tyłu o 50 mm, z boku o 30 mm a od sufitu 500 mm.

Jeśli urządzenie wyposażone jest w kółka, należy upewnić się, że umieszczone zostało na równej powierzchni.

Przy uruchomieniu należy upewnić się, że w pobliżu nie znajduje się żadne źródło ciepła.

Aby elementy układu chłodzącego działały idealnie jest bardzo ważne by wloty powietrza, zarówno wentylatora znajdującego się w dolnej części szafy, jak i kondensatora, nie były zatkane. Nie ustawiać szafy na wolnym powietrzu.

Nie wkładać żadnych przedmiotów do kratki wentylacyjnej lub do strefy układu chłodzenia.

4.3 Połączenie elektryczne

Połączenie elektryczne urządzenia powinno zawsze zostać wykonane przez **AUTORYZOWANEGO TECHNIKA**.

Należy mieć na uwadze obowiązujące przepisy w danym kraju dotyczące podłączenia do sieci elektrycznej.



- Sprawdzić czy napięcie i częstotliwość sieciowa odpowiadają danym wskazanym na tabliczce znamionowej.
- Istotne jest, aby instalacja elektryczna, do której ma być podłączone urządzenie była wyposażona w PRZYŁĄCZE UZIEMIENIA, oprócz odpowiedniego wyłącznika magnetotermicznego i zabezpieczenia różnicowoprądowego (zalecane jest 30 mA).
- Urządzenie musi być koniecznie uziemione wyłącznikiem różnicowoprądowym. Producent nie bierze odpowiedzialności za możliwe szkody spowodowane niespełnieniem tego wymagania.
- Przekrój kabla zasilającego musi być odpowiedni dla prądu znamionowego urządzenia.
- Gniazdko powinno być typu Schuko, ponieważ przewód, w który wyposażone jest szaf, ma tego typu wtyczkę (tzw. typ F lub CEE 7/4”) z uziemieniem i bolcami o średnicy 4,8 mm. Ze względów bezpieczeństwa zabrania się wydłużania przewodu zasilającego. Ponadto urządzenie może być na zamówienie wyposażone w przewody zasilające z wtyczką typu H (Anglia) i typu B (Ameryka).
- Jeśli w trakcie montażu zauważysz jakąkolwiek wadę, natychmiast zawiadom dostawcę.
- Nie ustawiać urządzenia na wolnym powietrzu.
- W razie wystąpienia ognia nie używać wody. Użyć gaśnicy CO2 (dwutlenek węgla) i jak najszybciej schłodzić obszar silnika.



Niespełnienie wymagań producenta lub nieprawidłowy montaż zwalnia producenta z wszelkiej odpowiedzialności, w tym za szkody wyrządzone osobom lub szkody materialne w samym urządzeniu.

W celu poznania charakterystyki elektrycznej urządzenia sprawdź tabliczkę znamionową identyfikującą. Sekcja 3.

4.4 Podłączenie do odprowadzania wody

Jeśli chcesz umieścić odpływ w stałym i niezmiennym miejscu, należy go podłączyć do odpływu ogólnego, tworząc syfon ze wspomnianym odpływem, aby uniknąć strat zimna. Ta operacja musi być przeprowadzona przez wykwalifikowany personel. Lokalizację odpływu pokazano na rysunkach 1–3.

4.5 Recykling

Opakowanie produktu składa się z:

- Palety drewnianej
- Kartonu/Folii
- Taśmy polipropylenowej
- Pianki polietylenowej



Wszystkie elementy opakowania urządzenia podlegają recyklingowi, dlatego też poprawne usunięcie tych produktów przyczyni się do ochrony środowiska naturalnego. Aby uzyskać więcej informacji na temat przetwarzania tych produktów, skieruj się do odpowiedniego lokalnego urzędu. Usuń wspomniane materiały zgodnie z obowiązującymi przepisami.

5. INSTRUKCJE UŻYTKOWANIA I KONSERWACJI



PRZED WPROWADZENIEM URZĄDZENIA DO UŻYTKU PRZECZYTAJ DOKŁADNIE INSTRUKCJE ZAWARTE W TYM PODRĘCZNIKU.



URZĄDZENIE JEST PRZEZNACZONE WYŁĄCZNIE DO UŻYTKU PROFESJONALNEGO I POWINNO BYĆ OBSŁUGIWANE PRZEZ WYKWALIFIKOWANY PERSONEL.

5.1 Obsługa

Poniżej znajdują się kolejne kroki obsługi szafy chłodzącego, które pokazują wszystkie możliwości, którymi dysponuje.

5.1.1 Włączanie urządzenia

Panel kontrolny jest wyposażony we włącznik On/Off oraz sterownik. Szczegóły przedstawiono na rysunku 5.

- Kiedy wewnątrz urządzenia jest już wyczyszczone, podłącz je do sieci elektrycznej i przełącz włącznik (1, **Rys.5**) do pozycji ON. Włącznik musi zostać podświetlony.
- Kiedy urządzenie jest włączone i nie działa żaden cykl, WYŚWIETLACZ (**Rys. 5**) pokazuje temperaturę w komorze.
- Jeśli nie ma aktywnego cyklu, po 10 sekundach bez naciśnięcia żadnej ikony, WYŚWIETLACZ (**Rys. 5**) wyłączy się automatycznie, z wyjątkiem diody LED o niskim zużyciu energii. Aby ponownie włączyć wyświetlacz, naciśnij dowolny przycisk.
- Jeśli upłynie 60s bez naciśnięcia żadnego przycisku, na wyświetlaczu pojawi się „Loc”, a klawiatura zostanie automatycznie zablokowana. Aby odblokować klawiaturę, naciśnij dowolny przycisk przez dłużej niż 1 sekundę. Na wyświetlaczu pojawi się „UnL”.

5.1.2 Cykle pracy

Wybrana przez ciebie szybkością chłodząca jest sterowana przez elektroniczny zegar z komorowym czujnikiem temperatury, który umożliwia 2 metody chłodzenia strumieniowego. Pierwszy cykl kontrolowany czasem, w którym cykl schładzania strumieniowego kończy się po upływie czasu określonego dla procesu, a drugi cykl kontrolowany temperaturą, którego proces kończy się, gdy czujnik temperatury włożony do żywności osiągnie określoną temperaturę.



Z kolei istnieją 2 procesy schładzania strumieniowego, zależne od końcowej temperatury, jaka ma być osiągnięta, chłodzenia i zamrażania, do których można przejść naciskając przycisk **SET (14, Rys. 5)**.





	Naciśnij przycisk SET, aby wybrać cykl
PoS	Schładzanie, cykl kontrolowany przez czas
nEG	Zamrażanie, cykl kontrolowany przez czas
PoS	Schładzanie, cykl kontrolowany przez temperaturę
nEG	Zamrażanie, cykl kontrolowany przez temperaturę
	Naciśnij przycisk START/STOP w przeciągu 15 sekund.

5.1.2.1 Time controlled chilling cycle

Żeby uruchomić cykl pracy kontrolowany przez czas, postępuj zgodnie z poniższymi krokami:

1. Upewnij się, że klawiatura nie jest zablokowana oraz, że żaden cykl schładzania lub odszraniania nie jest aktywny.
2. Naciśnij przycisk **SET** (**14, Rys.5**), aby wybrać pomiędzy chłodniczym cyklem schładzania “PoS” lub mroźniczym cyklem schładzania “nEG” i upewnij się, że ikona **CYKLU KONTROLOWANEGO PRZEZ CZAS** (**10, Rys.5**) miga. Domyślnie cykl chłodniczy trwa 90 minut, podczas gdy cykl mroźniczy trwa 240 minut.
3. **OPCJONALNIE:** Parametry związane z czasem trwania cyklu, temperaturą zadaną cyklu schładzania i temperatura zadaną cyklu konserwacyjnego można regulować.
 - Naciśnij przycisk **DÓŁ** (**12, Rys.5**), zanim upłynie 15 sekund i następnie przycisk **SET (14, Rys.5)**, aby zobaczyć wartość domyślną czasu cyklu i zmodyfikować

go. Aby zmienić wartość naciśnij przycisk **GÓRA**   (11, Rys.5) lub **DÓŁ** (12, Rys.5). Ponownie naciśnij przycisk **SET** (14, Rys.5), aby wyjść i przejść do następnego kroku.

- Aby sprawdzić i zmienić wartość zadanej temperatury cyklu schładzania, naciśnij przycisk **DÓŁ** (12, Rys.5), przed upływem 15 sekund i następnie przycisk **SET** (14, Rys.5). Aby zmienić wartość naciśnij przycisk **GÓRA**   (11, Rys.5) lub **DÓŁ** (12, Rys.5). Ponownie naciśnij przycisk **SET** (14, Rys.5), aby wyjść i przejść do następnego kroku.
- Aby sprawdzić i zmienić wartość zadanej temperatury cyklu konserwacji, naciśnij przycisk **DÓŁ** (12, Rys.5), przed upływem 15 sekund i następnie przycisk **SET** (14, Rys.5). Aby zmienić wartość naciśnij przycisk **GÓRA**   (11, Rys.5) lub **DÓŁ** (12, Rys.5). Ponownie naciśnij przycisk **SET** (14, Rys.5), aby wyjść i przejść do następnego kroku.
- To są ustawienia tymczasowe. Podczas aktywacji nowego cyklu lub po awarii zasilania, ustawione wartości zostaną przywrócone do domyślnych, zdefiniowanych przez producenta.

4. Naciśnij przycisk **START/STOP**  (13, Rys. 5), cykl uruchomi się i zaświeci się ikona **CYKL KONTROLOWANY PRZEZ CZAS**  (10, Rys.5).

Podczas procesu schładzania, **WYŚWIETLACZ** będzie wskazywał pozostały czas cyklu. Kiedy cykl zostanie zakończony, **WYŚWIETLACZ** wyświetli słowo "END" i przez czas określony w parametrze "AA" zostanie wyemitowany sygnał dźwiękowy. Aby wyciszyć dźwięk naciśnij dowolny przycisk.

Ostatecznie, po zakończeniu nadawania informacji o końcu cyklu, aktywowany jest proces konserwacji, zostaje wyświetlona ikona **KONSERWACJA**  (7, Rys.5) i na **WYŚWIETLACZU** wyświetlana jest aktualna temperatura panująca w komorze.

Dodatkowo, podczas cyklu schładzania, jest możliwe wyświetlanie na wyświetlaczu aktualnej temperatury w komorze. Naciśnij przycisk **DÓŁ** (12, Rys.5), wybierz obowiązującą opcję schładzania "PoS" dla chłodniczej lub "nEG" dla mroźniczej. Kiedy cykl został wybrany, ponownie naciśnij przycisk **DÓŁ** (12, Rys.5), aby wyświetlić tą wartość. Aby wyjść z opcji wyświetlania temperatury, naciśnij przycisk **SET** (14, Rys.5) lub nie podejmuj żadnych działań przez następne 15 sekund.

Aby przerwać proces schładzania, przytrzymaj przez 2 sekundy przycisk **START/STOP**  (13, Rys. 5).

5.1.2.2 Cykl schładzania kontrolowany przez temperaturę



Żeby uruchomić cykl pracy kontrolowany przez temperaturę postępuj zgodnie z poniższymi krokami:



1. Upewnij się, że klawiatura nie jest zablokowana oraz, że żaden cykl chłodzenia lub odszraniania nie jest aktywny.
2. Naciśnij przycisk **SET**  **SET** (14, Rys.5), aby wybrać pomiędzy chłodniczym cyklem schładzania "PoS" lub mroźniczym cyklem schładzania "nEG" i upewnij się, że ikona **CYKLU KONTROLOWANEGO PRZEZ TEMPERATURĘ**  (2, Rys.5) mruga. Domyślnie temperatura końcowa sondy żywności dla cyklu chłodniczego ustawiona jest na 3°C, podczas gdy temperatura końcowa cyklu mroźniczego jest ustawiona na -18°C.
3. Przed uruchomieniem cyklu kontrolowanego przez temperaturę, przeprowadzany jest automatyczny test, sprawdzający czy czujnik temperatury jest prawidłowo włożony do chłodzonej żywności. Jeżeli test się nie powiedzie, rozpoczyna się odpowiedni cykl kontrolowany przez czas.
4. **OPCJONALNIE:** Parametry związane z wartością temperatury czujnika na końcu cyklu schładzania, maksymalnym czasem trwania cyklu, zadaną wartością temperatury komory podczas cyklu chłodzenia i wartością zadaną temperatury komory w cyklu konserwacji można regulować..
 - Naciśnij przycisk **DÓŁ**   (12, Rys.5), zanim upłynie 15 sekund i następnie przycisk **SET** (14, Rys.5), aby zobaczyć wartość domyślną temperatury końcowej cyklu i zmodyfikować ją. Aby zmienić wartość naciśnij przycisk **GÓRA**   (11, Rys.5) lub **DÓŁ** (12, Rys.5). Ponownie naciśnij przycisk **SET** (14, Rys.5), aby wyjść i przejść do następnego kroku.
 - Aby sprawdzić i zmienić wartość zadanego czasu cyklu schładzania, naciśnij przycisk **DÓŁ** (12, Rys.5), przed upływem 15 sekund i następnie przycisk **SET** (14, Rys.5). Aby zmienić wartość naciśnij przycisk **GÓRA**   (11, Rys.5) lub **DÓŁ** (12, Rys.5). Ponownie naciśnij przycisk **SET** (14, Rys.5), aby wyjść i przejść do następnego kroku.
 - Aby sprawdzić i zmienić wartość zadanej temperatury cyklu schładzania, naciśnij przycisk **DÓŁ** (12, Rys.5), przed upływem 15 sekund i następnie przycisk **SET** (14, Rys.5). Aby

- zmienić wartość naciśnij przycisk **GÓRA**  (11, Rys.5) lub **DÓŁ** (12, Rys.5). Ponownie naciśnij przycisk **SET** (14, Rys.5), aby wyjść i przejść do następnego kroku.
- Aby sprawdzić i zmienić wartość zadanej temperatury cyklu konserwacji, naciśnij przycisk **DÓŁ** (12, Rys.5), przed upływem 15 sekund i następnie przycisk **SET** (14, Rys.5). Aby zmienić wartość naciśnij przycisk **GÓRA**  (11, Rys.5) lub **DÓŁ** (12, Rys.5). Ponownie naciśnij przycisk **SET** (14, Rys.5), aby wyjść i przejść do następnego kroku.
- To są ustawienia tymczasowe. Podczas aktywacji nowego cyklu lub po awarii zasilania, ustawione wartości zostaną przywrócone do domyślnych, zdefiniowanych przez producenta.

5. Naciśnij przycisk **START/STOP**  (13, Rys. 5), cykl uruchomi się i zaświeci się ikona **CYKL KONTROLOWANY PRZEZ CZAS**  (10, Rys.5).

Jeśli temperatura wykryta przez czujnik temperatury żywności osiągnie wartość zadaną cyklu, zanim zostanie osiągnięty maksymalny czas jego trwania, cykl zostanie zakończony, **WYŚWIETLACZ** wyświetli słowo "END" i przez czas określony w parametrze "AA" zostanie wyemitowany sygnał dźwiękowy. Aby wyciszyć dźwięk naciśnij dowolny przycisk i naciśnij ponownie inny przycisk, aby usunąć wskaźnik „EnD”.

Jeśli temperatura wykryta przez czujnik temperatury żywności nie osiągnie wartości zadanej cyklu, po osiągnięciu maksymalnego czasu trwania cyklu, cykl będzie kontynuowany aż do momentu osiągnięcia zadanej temperatury. Następnie zacznie migać ikona **CYKL STEROWANY TEMPERATURĄ**  (2, Rys. 5), oraz będzie wyświetlana ikona **ALARM**  (6, Ryc. 5), zostanie również aktywowany sygnał dźwiękowy. Naciśnij dowolny przycisk, aby wyciszyć brzęczyk.

Na koniec, po wskazaniu zakończenia cyklu, jeśli schładzanie zakończyło się powodzeniem, urządzenie przechodzi w tryb oszczędzania energii, zapalają się ikona **KONSERWACJA**  (7, Rys.5) i **CYKL STEROWANY TEMPERATURĄ**  (2, Rys. 5). W przeciwnym wypadku, gdy proces schładzania się nie powiedzie, zaświeci się ikona **ALARM**  (6, Ryc. 5). Do końca trwania tego stanu na ekranie będzie wyświetlana temperatura komory.

Ponadto podczas konserwacji, jeśli proces się powiodł, można sprawdzić upływ czasu między rzeczywistym cyklem a domyślnym maksymalnym czasem trwania cyklu. Natomiast, jeśli proces się nie powiedzie, może zostać wyświetlony czas pomiędzy maksymalnym czasem trwania cyklu a chwilą wykrycia przez czujnik temperatury żywności wartości zadanej. W obu przypadkach naciśnij przycisk **DÓŁ** (12, Rys.5). Naciśnij przycisk **DÓŁ** (12, Rys.5) ponownie, aby wyświetlić temperaturę w komorze, aby wyjść z aplikacji naciśnij przycisk **SET**  (14, Rys.5).

Aby przerwać proces schładzania, przytrzymaj przez 2 sekundy przycisk **START/STOP**  (13, Rys. 5).

5.1.2.3 *Ponowne rozpoczynanie ostatnio uruchamianego cyklu*

Upewnij się, że klawiatura nie jest zablokowana. Naciśnij przycisk **SET**  (14, Rys.5). Zostanie wyświetlony ostatnio uruchamiany cykl. W przeciągu 15 sekund naciśnij przycisk **SET** (14, Rys.5).

5.1.3 *Test weryfikacji włożenia sondy temperatury*

Cykle kontrolowane przez temperaturę zadaną, są poprzedzone krokiem testowym w celu sprawdzenia poprawności włożenia sondy temperatury żywności.

Test składa się z dwóch etapów:

- Wynik pierwszego etapu będzie pozytywny, jeżeli „temperatura zmierzona przez sondę wtykową - temperatura szafy” jest większa niż wartość ustawiona parametrem rc, co najmniej 3 razy na 5 (porównanie jest dokonywane, co 10 s), jeśli parametr rc jest ustawiony na 0, ani pierwszy, ani drugi etap nie zostaną uruchomione.

Jeśli wynik pierwszego etapu jest pozytywny, drugi nie zostanie uruchomiony

- Jeśli wynik pierwszego etapu jest negatywny, zostanie uruchomiony drugi etap. Wynik drugiego etapu będzie pozytywny, jeśli różnica „temperatura zmierzona przez sondę wtykową - temperatura szafy” jest większa, o co najmniej 1°C / 1°F (w stosunku do poprzedniego porównania), co najmniej 6 razy z 8 (porównanie jest wykonywane, co „rd / 8 s”).

Jeśli wynik testu jest pozytywny, cykl zostanie aktywowany.

Jeśli wynik testu nie jest pozytywny, cykl rozpocznie się w trybie czasowym z ikoną  (2, Rys.5).

Jeśli podczas testu nastąpi przerwa w dostawie zasilania, po jego przywróceniu test rozpocznie się od nowa.

5.1.4 Stan operacyjny

STAN "ON" (WŁĄCZONY)

Kiedy urządzenie jest włączone, trwa cykl pracy i nastąpi przerwa w zasilaniu:

- Podczas operacji schładzania kontrolowanego przez czas, po przywróceniu zasilania, schładzanie będzie kontynuowane od momentu, w którym nastąpiło przerwanie (z maksymalnym błędem wynoszącym 10 minut);
- Podczas operacji schładzania kontrolowanego przez temperaturę, po przywróceniu zasilania, schładzanie rozpocznie się od nowa.
- Podczas cyklu konserwacji, po przywróceniu zasilania cykl konserwacji zostanie zresetowany.

STAN "STAND-BY" (TRYB CZUWANIA)

- Urządzenie jest włączone, ale nie jest uruchomiony żaden cykl pracy. Jeśli nastąpi przerwa w zasilaniu w trybie „czuwania”, po przywróceniu zasilania urządzenie pozostanie w trybie „czuwania”.

5.1.5 Odszranianie

Nabyta przez Ciebie szybkoschładzarka posiada cykl odszraniania uruchamiany tylko manualnie. Żywność wprowadzana do urządzenia, a także otwieranie drzwi, wytwarzają wilgoć wewnątrz urządzenia. Podczas wykonywania cyklu schładzania podmuchowego wilgoć ta kondensuje się i zamarza w najzimniejszym punkcie układu chłodniczego, jakim jest parownik, gromadząc lód. W niektórych przypadkach akumulacja ta może powodować blokowание parownika, w następstwie cykle schładzania nie będą przeprowadzane poprawnie. Z tego powodu zaleca się od czasu do czasu przeprowadzać proces odszraniania, zwłaszcza jeśli kilka cykli schładzania było kolejno wykonywanych.

Aby rozpocząć cykl odszraniania, upewnij się, że nie jest uruchomiona żadna inna procedura, otwórz drzwi, naciśnij i przytrzymaj przez 4 sekundy przycisk **GÓRA/ODSZRANIANIE**  (11, Rys.5).



Czas trwania odszraniania można skonfigurować za pomocą parametrów d3 i d7. W celu modyfikacji skontaktuj się z obsługą techniczną.

5.1.6 Sprawdzanie stanu wentylatora sprężarki i parownika

Aby sprawdzić status sprężarki, upewnij się, że nie jest aktywny żaden inny cykl. Naciśnij raz przycisk **DÓŁ**  (12, Rys.5) a status sprężarki zostanie wyświetlony w następujący sposób:

- „C-1”, sprężarka jest włączona
- „C-0”, sprężarka jest wyłączona
- „C-P”, aktywne zabezpieczenie sprężarki (parametry C0, C1, C2 i i7).

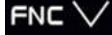
Aby sprawdzić status wentylatora parownika, naciśnij ponownie przycisk **DÓŁ**  (12, Rys.5) a status wentylatora zostanie wyświetlony w następujący sposób:

- “F-1”, wentylator parownika jest włączony
- “F-0”, wentylator parownika jest wyłączony
- “F-P”, trwa opóźnienie aktywacji wentylatora parownika (parametr F8).

Aby opuścić procedurę, naciśnij przycisk **SET**  (14, Rys.5) lub przez 15 sekund nie podejmuj żadnej czynności.

5.2 *Użyteczne porady*

Przeczytaj uważnie użyteczne porady podane poniżej, aby móc maksymalnie wykorzystać możliwości, które daje urządzenie.

5.2.1 *Konserwacja*

W celu utrzymania urządzenia w dobrym stanie, należy odpowiednio ją czyścić.

- Czyścić maszynę z pozostałości jedzenia po każdym dniu roboczym. Przed czyszczeniem należy odłączyć urządzenie od zasilania i umieścić przełącznik w pozycji OFF lub 0. Szybkoschładzarki wyposażone są w odprowadzanie wody ułatwiające utrzymanie ich w czystości (z wyjątkiem modeli na 3 pojemniki), jak również ewentualne odprowadzanie cieczy pochodzących z pożywienia. W czasie czyszczenia niezbędne jest wyciągnięcie zatyczki odpływu i wyczyszczenie go, aby uniknąć zatkania różnymi elementami. Chodzi o to, żeby ciecz nie zatrzymywała się.
- Do czyszczenia nie używać produktów ściernych, żrących, kwasów, rozpuszczalników i pochodnych benzyny.
- Nie czyścić maszyny wodą pod ciśnieniem.
- Czyszczenie kondensatora: Przy czyszczeniu należy uważać, aby nie zaginać aluminiowych płytek kondensatora, gdyż może to spowodować, że powietrze nie będzie mogło przechodzić i kondensować się. Spowoduje to uszkodzenie urządzenia, którego nie obejmie gwarancja.
- Sprawdzić czy drzwi zamykają się dokładnie.
- Podjąć odpowiednie środki ostrożności przed czynnościami w strefie kondensatora, ze względu na wysoką temperaturę niektórych elementów i ryzyko poparzenia.
- W przypadku konieczności wymiany kabla, wymieniony kabel musi mieć taki sam przekrój.
- Górna pokrywa instalacji elektrycznej panelu sterowania jest bardzo ważna. Jeśli istnieje konieczność jej zdemontowania, należy później zamontować ją dokładnie tak, jak wcześniej.
- Dwa razy na rok należy skontaktować się z serwisem technicznym, aby wykonał odpowiednie przeglądy:
 - Przegląd stanu uszczelek
 - Przegląd stanu elementów urządzenia
- Jeśli uszkodzony jest kabel zasilający, powinien on zostać wymieniony przez producenta, serwis posprzedażny lub wykwalifikowany personel, aby uniknąć niebezpieczeństwa.

5.2.2 *Dłuższe wyłączenie z użytku*

W przypadku nieużywania urządzenia przez dłuższy czas (okres urlopowy, czasowe zamknięcie), należy pamiętać o:

- Dokładnym wyczyszczeniu maszyny
- Wyłączeniu ogólnego przełącznika zasilania prądem.

6. ANOMALIE, ALARMY I AWARIE

Poniżej znajdują się kolejne wskazówki co należy zrobić w przypadku anomalii lub błędu w działaniu. W poniższej tabeli podane możliwe przyczyny i ewentualne rozwiązania. W przypadku wątpliwości lub braku możliwości rozwiązania problemu, należy skontaktować się z serwisem technicznym.



Nie próbuj samodzielnie manipulować elementami elektrycznymi, ponieważ istnieje zagrożenie śmiercią. Elementy te są pod napięciem.

ANOMALIA	MOŻLIWA PRZYCZYNA	ROZWIĄZANIE
Chłodziarka nie działa	Brak prądu	Sprawdzić doprowadzenie prądu do chłodziarki, zwracając uwagę czy lampka kontrolna ogólnego przełącznika jest zapalona.
Niewystarczająca temperatura	Umieszczenie Szybkoschładzarki	Sprawdzić czy w pobliżu nie znajduje się jakieś źródło ciepła.
	Temperatura otoczenia	Sprawdź, czy temperatura otoczenia jest niższa od +32°C dla zamrażarek i +38°C dla lodówek i szaf do przechowywania ryb.
	Zamykanie drzwi	Sprawdź, czy drzwi są prawidłowo zamknięte.
	Rozmieszczenie pożywienia w szafie chłodniczej	Sprawdzić czy żywność jest poprawnie rozłożona, bez zatykania ujść powietrza wewnętrznego wentylatora i że czas, który upłynął od umieszczenia potraw jest wystarczający do ich schłodzenia.
	Czyszczenie kondensatora	Sprawdzić czy kondensator jest czysty: Im czystsze urządzenie tym większe będą oszczędności energii, zwłaszcza dotyczy to kondensatora. Częstotliwość czyszczenia zależy od warunków lokalu. Jeśli zauważysz, że kondensator jest brudny, zamów czyszczenie w serwisie technicznym.
Dziwne hałasy lub hałas nadmierny	Złe wypoziomowanie i nieprawidłowe zamknięcie drzwi	Sprawdzić wypoziomowanie urządzenia oraz czy drzwi dokładnie się zamykają.
	Tarcie w ruchomej części chłodziarki	Sprawdzić czy w ruchomej części chłodziarki nie znajduje się element powodujący tarcie.



UWAGA: w przypadku awarii niewymienionej w tabeli należy skontaktować się z serwisem technicznym. Producent zastrzega sobie prawo do zmiany charakterystyki bez uprzedzenia.

Do podręcznika dołączona jest instrukcja dotycząca termostatu, aby móc zapoznać się ze szczegółami.

6.1 Alarmy i błędy

COD.	ZNACZENIE	ROZWIĄZANIA	KONSEKWENCJE BŁĘDU
AL	Alarm zbyt niskiej temperatury	Sprawdź temperaturę w urządzeniu Sprawdź parametry A1 i A2	Urządzenie będzie dalej funkcjonować normalnie
AH	Alarm zbyt wysokiej temperatury	Sprawdź temperaturę w urządzeniu Sprawdź czujnik zamknięcia drzwi.	Urządzenie będzie dalej funkcjonować normalnie
id	Alarm otwartych drzwi	Sprawdź czy drzwi są prawidłowo zamknięte. Sprawdź czujnik zamknięcia drzwi. Sprawdź parametry i0 i i1	Wentylator parownika zostanie zatrzymany do momentu wyłączenia alarmu
iA	Alarm wejścia zabezpieczenia kompresora (Tylko, jeśli parametr i0=2)	Sprawdź przyczyny, które aktywowały wejście. Sprawdź parametry i0 i i1	Kompresor + parownik zostaną zatrzymane
Pr1	Błąd termometru komory	Sprawdź parametr PO Sprawdź zgodność termometru Sprawdź poprawność podłączenia termometru Sprawdź temperaturę w komorze	<p>Jeśli błąd pojawi się w trybie czuwania "Stand by":</p> <ul style="list-style-type: none"> - Jeśli parametr C11 = 0 nie będzie możliwe uruchomienie żadnego cyklu - Jeśli parametr C11 = 1. Sonda wtykowa będzie pracować jak termometr komory i będzie możliwe uruchomienie jedynie cyklu czasowego. <p>Jeśli błąd wystąpi podczas cyklu sterowanego czasem:</p> <ul style="list-style-type: none"> - Jeśli parametr C11 = 0, cykl zostanie przerwany - Jeśli parametr C11 = 1 Sonda wtykowa będzie pracować jak termometr komory i proces schładzania będzie kontynuowany. <p>Jeśli błąd wystąpi podczas cyklu sterowanego temperaturą:</p> <ul style="list-style-type: none"> - Jeśli parametr C11 = 0, cykl zostanie przerwany - Jeśli parametr C11 = 1 sonda wtykowa będzie pracować jak termometr komory i proces schładzania będzie kontynuowany. <p>Jeśli błąd wystąpi w trybie konserwacji:</p> <ul style="list-style-type: none"> - Jeśli parametr C11 = 0, aktywność kompresora będzie zależała od parametrów C4, C5 i C6. - Jeśli parametr C11 = 1, sonda wtykowa będzie pracować jak termometr komory i proces konserwacji będzie kontynuowany.
Pr2	Błąd sondy wtykowej	Sprawdź parametr PO Sprawdź zgodność termometru Sprawdź poprawność podłączenia termometru Sprawdź temperaturę w komorze	<p>Jeśli błąd pojawi się w trybie czuwania "Stand by":</p> <ul style="list-style-type: none"> - Dopuszczalne będzie tylko uruchomienie cykli powiązanych. <p>Jeśli błąd wystąpi podczas cyklu sterowanego czasem:</p> <ul style="list-style-type: none"> - Schładzanie będzie kontynuowane <p>Jeśli błąd wystąpi podczas cyklu sterowanego temperaturą:</p> <ul style="list-style-type: none"> - Schładzanie będzie kontynuowane w cyklu kontrolowanym przez czas <p>Jeśli błąd wystąpi w trybie konserwacji:</p> <ul style="list-style-type: none"> - Cykl konserwacji będzie kontynuowany.

7. RECYKLING PRODUKTU



Dyrektywa europejska 2012/19/UE dotycząca zużytego sprzętu elektrycznego i elektronicznego wskazuje, że sprzęt gospodarstwa domowego nie powinien być wyrzucany w taki sam sposób jak zwykle odpady miejskie. Nieużywane sprzęty powinny być zbierane osobno, aby zoptymalizować procent odzysku i przetwarzania materiałów, z których się składają oraz zapobiec potencjalnym szkodom dla zdrowia i środowiska naturalnego. Symbol przekreślonego kontenera znajduje się na wszystkich produktach, aby przypominać o konieczności selektywnej zbiórki odpadów. W celu uzyskania dodatkowych informacji na temat poprawnego wyrzucania sprzętu domowego, ich właściciele mogą skierować się do odpowiedniej instytucji odpowiedzialnej lub do sprzedawców.

1. INDEKS

1.	INDEKS.....	76
2.	GENEREL INFORMATION OG ADVARSLER.....	77
3.	PRODUKTDETALJER.....	78
3.1	Generelle egenskaber	78
4.	INSTALLATIONSINSTRUKTIONER	79
4.1	Fjernelse af emballage	79
4.2	Positionering og nivellering.....	79
4.3	Elektrisk tilslutning	80
4.4	Afløbstilslutning.....	80
4.5	Genbrug.....	80
5.	BRUGS- OG VEDLIGEHOLDELSESINSTRUKTIONER	81
5.1	Betjening og drift.....	81
5.1.1	Aktivering af maskinen.....	81
5.1.2	Operationelle cyklusser	81
5.1.3	Verifikationstest for indsættelse af temperaturprobe	83
5.1.4	Driftstilstand	83
5.1.5	Optøning	83
5.1.6	Kontrol af status for kompressor og fordamperblæser	84
5.2	Nyttige tips	84
5.2.1	Vedligeholdelse.....	84
5.2.2	Langvarig ikke-brug	84
6.	6. FEJL, ALARMER OG NEDBRUD	85
6.1	Alarmer og fejl.....	85
7.	GENBRUG AF PRODUKTET	86

2. GENEREL INFORMATION OG ADVARSLER

Denne manual er udarbejdet for at hjælpe dig med at forstå betjening, installation og vedligeholdelse af maskinen. Den indeholder alle de nødvendige informationer og advarsler for at sikre, at apparatet installeres og bruges korrekt, sammen med information om de egenskaber og muligheder, der tilbydes, så du kan få det fulde udbytte af din maskine.



FØR APPARATET STARTES, BEDES DU LÆSE INSTRUKTIONERNE I DENNE MANUAL OMHYGGELIGT.

Manualen skal opbevares sikkert og lige ved hånden til fremtidig reference.

Hvis maskinen sælges eller overdrages, bedes du videregive manualen til den nye bruger.



DETTE APPARAT ER UDELUKKENDE TIL PROFESSIONEL BRUG OG BØR KUN ANVENDES AF KVALIFICERET PERSONALE.

- Placeringen og installationen samt alle reparationer eller modifikationer bør altid udføres af en **AUTORISERET TEKNIKER** i overensstemmelse med den gældende lovgivning i landet. Producenten påtager sig intet ansvar, hvis maskinen er forkert installeret.
- Installation, forkert justering, uhensigtsmæssig vedligeholdelse eller brug af apparatet kan forårsage materielle skader og personskader.



- Hvis din maskine går i stykker, skal du kontakte det tekniske servicecenter.
- Ukvalificeret eller uautoriseret personale må **IKKE** forsøge at reparere maskinen
- Brug af andre reservedele end originale dele vil annullere garantien.
- Under al vedligeholdelse skal køleskabet afbrydes fra hovedstrømforsyningen ved hovedafbryderen.
- Slibende eller ætsende produkter, syrer, opløsningsmidler og klorbaserede rengøringsmidler må **IKKE** bruges til at rengøre apparatet, da dette kan beskadige komponenterne.





MANGLENDE OVERHOLDELSE AF DISSE INSTRUKTIONER ELLER FORKERT ANVENDELSE AF APPARATET FRITAGER PRODUCENTEN FOR EVENTUELLE FORPLIGTELSE VEDRØRENDE GARANTIEN ELLER MULIGE REKLAMATIONER.

3. PRODUKTDETALJER

Alle apparater har et typeskilt, som identificerer det og angiver dets tekniske egenskaber. Det er placeret på den ene side af maskinen. Fjern ikke typeskiltet fra enheden.

Kort introduktion til det skilt, der sidder på maskinen:

		19038252	
		PL1132470571 ¹ Made in EU	
MOD	GCP-701 L ²	SN	8101136688 ³ 2018/06
230V ⁴		50Hz ⁵	1N 0,9 A ⁶ IPX5
Pot. Frigorifica Refrig. Capacity ⁷	309 W	Lámpara Lamp	0 Descarche Defrost
Calefactor Heater	0	Clase Climat. Climate Class ⁸	4 Temp. ⁹
Peso Neto Net Weight	144 KG	Agente Expandente Blowing Agent	CO2 Condensación Condensation
PCA GWP	3	Refrigerant ¹⁰	R-600a Carga Refrig. Refrig. Weight ¹¹
			98 g

NUMBER	BESKRIVELSE
1	PRODUCENT
2	MODEL
3	SERIENUMMER
4	SPÆNDING
5	FREKVENS
6	STRØM
7	KØLEEFFEKT (W)
8	KLIMAKLASSIFIKATION (N=4)
9	ARBEJDSTEMPERATUR
10	GASTYPE
11	GAS (gr)
12	MÆRKNING

Bemærk: Dette skilt er et eksempel. Det reelle skilt kan afvige lidt fra det.

Disse oplysninger skal angives, når den tekniske tjeneste tilkaldes.

3.1 Generelle egenskaber

Disse maskiner er bygget i henhold til EU-direktiverne vedrørende behandling og konservering af fødevarer.

Køleren bruges til at sænke temperaturen pludseligt fra ét niveau (tilberedte eller friske produkter) til et andet niveau for at bevare madens ideelle ernæringsmæssige, fysiske og kemiske egenskaber.

Det skal påpeges, at det kritiske temperaturområde mellem 10 °C og 85 °C i produktet bør passeres så hurtigt som muligt.

Det har en elektronisk timer og kammertemperaturprobe. Cyklusstyring efter tid eller med probe placeret midt i maden. Når kølecyklussen er færdig, kan det bruges som et kølekammer: + 2, + 4 °C; eller som opbevaring til frosne fødevarer: -18 °C, i en kort periode.

Afhængig af flere faktorer og i henhold til de udarbejdede data, handler det om at rådgive brugeren om et meget homogent og standardprodukt i det internationale køkken.

MODEL	PRODUKTER (kg) (*)	
	KØLING	FRYSNING
3GN 1/1	15	6
5GN 1/1	18	10
8GN 1/1	40	24
10GN 1/1	50	30

(*) Produkter beregnet i henhold til EN17032 (Ref. +65 °C → +10 °C i 120'; Frys. +65 °C → -18 °C i 270')
Mængden af produkt kan variere, hvis testbetingelserne ændres, såsom temperatur.

4. INSTALLATIONSINSTRUKTIONER



Placeringen og installationen samt alle former for reparationer og ombygninger skal altid udføres af en **AUTORISERET TEKNIKER** i henhold til de gældende regler i hvert land

Installation, forkert justering, service eller uhensigtsmæssig vedligeholdelse af apparatet samt forkert håndtering af det kan forårsage både materielle skader og personskader.

4.1 Fjernelse af emballage

Fjern emballagen fra maskinen og kontroller, om der er sket skader under transporten. Hvis der konstateres skader, skal leverandøren og transportfirmaet straks underrettes. I tvivlstilfælde må du ikke bruge maskinen, før problemet er vurderet.



Emballage (plast, ekspanderet polyurethan, hæfteklammer osv.) må ikke efterlades inden for børns rækkevidde, da de udgør en potentiel fare for dem.

Skabet må ikke tippes over. Om nødvendigt kan nogle skabe tippes til den side, der er angivet på emballagen. Hvis det ikke er angivet, kan det ikke tippes. Vent mindst 2 timer med at tænde for maskinen, efter at den er blevet placeret det rigtige sted.

Maskinen skal flyttes med en gaffeltruck eller lignende for at undgå skader på strukturen. Transporter maskinen til installationsstedet, og fjern derefter emballagen.

Al emballage kan genbruges. Bortskaf emballagen korrekt.

4.2 Positionering og nivellering

Sørg for, at stedet, hvor maskinen skal opbevares, er frit og rent. Undgå at blæseren absorberer støv i nærheden, da det kan blokere kondensatoren og reducere maskinens effektivitet.

Fjern forsigtigt pallen, mens du passer på ikke at ridse maskinen. Niveller maskinen ved at bruge de justerbare fødder. Når maskinen er nivelleret, skal du pille beskyttelsesfilmen af med en sløv kniv for at undgå ridser i det rustfrie stål.

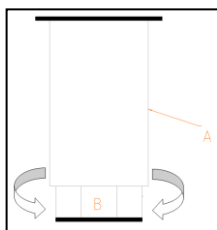

A: FØDDERNE

B: TRÅD:

Drej med uret for at sænke maskinen.

Drej mod uret for at hæve maskinen.

Når enheden endelig er placeret, skal bagsiden placeres 50 mm fra væggen, 30 mm fra lodrette sider og 500 mm fra loftet.

Hvis maskinen er forsynet med hjul, skal gulvet være helt plant.

Ved idriftsættelse skal du sørge for, at der ikke er nogen varmekilde i nærheden.

For en optimal ydelse af udstyret er det yderst vigtigt, at alle luftindtag, både i blæseren placeret inde i kammeret og i kondensatoren, ikke er tilstoppede.

Installer ikke enheden udendørs.

Indfør ikke noget element fra blæserbeskytteren eller i køleudstørsområdet.

4.3 Elektrisk tilslutning

Elektrisk tilslutning skal udføres af en AUTORISERET TEKNIKER

De gældende lovmæssige standarder i hvert land vedrørende tilslutning til lysnettet bør tages i betragtning.



- Kontroller, at netspændingen svarer til den, der er angivet på typeskiltet.
- Det er vigtigt, at den elektriske installation, hvor skabet skal tilsluttes, har et JORDSTIK foruden passende magnetotermisk kontakt og differentialbeskyttelse (vi anbefaler 30 mA)
- Apparatet skal jordes med en differentialbeskytter. Producenten kan ikke holdes ansvarlig for skader, der skyldes manglende overholdelse af dette krav.
- Strømkablets tværsnit skal passe til maskinens mærkestrøm.
- Stikket skal være af Schuko-type med jordforbindelse og terminaler på 4,8 mm (F-type). Af hensyn til din sikkerhed er det forbudt at forstørre stikket. Som ekstraudstyr kan udstyret leveres med stik af britisk type (H-type) eller amerikansk type stik (B-type).
- Hvis der konstateres fejl under installationen, skal leverandøren straks underrettes.
- Installer ikke blæstkølere udendørs.
- Brug ikke vand i tilfælde af brand. Brug CO2-brandslukkere, og afkøl motorområdet så hurtigt som muligt.



Producenten kan ikke holdes ansvarlig for personskader eller materielle skader på maskinen som følge af forkert installation eller manglende overholdelse af producentens specifikationer.

Maskinens elektriske specifikationer er vist på typeskiltet. Afsnit 3.

4.4 Afløbstilslutning

Hvis du ønsker at placere afløbet et fast og endeligt sted, skal det tilsluttes et generelt afløb, hvorved der skabes en hævert med nævnte afløb for at undgå kuldatab. Denne operation skal udføres af kvalificeret personale. Se figur 1 - 4 for placeringen af afløbet.

4.5 Genbrug

Produktets emballage består af:

- En træpalle.
- Pap.
- Et polypropylenbånd.
- Ekspanderet polystyren.



Al den emballage, der bruges omkring maskinen, kan genbruges. Korrekt bortskaffelse af disse produkter hjælper med at beskytte miljøet. For yderligere information om genbrug af disse produkter henvises til den relevante lokale myndighed. Bortskaf disse materialer i overensstemmelse med gældende lovgivning.

5. BRUGS- OG VEDLIGEHOLDELSESINSTRUKTIONER



FØR APPARATET STARTES, BEDES DU LÆSE INSTRUKTIONERNE I DENNE MANUAL OMHYGGELIGT.



APPARATET ER UDELUKKENDE TIL PROFESSIONEL BRUG OG BØR KUN ANVENDES AF KVALIFICERET PERSONAL.

5.1 Betjening og drift

De nødvendige trin for at optimere driften af din maskine er vist nedenfor med alle de tilgængelige muligheder.

5.1.1 Aktivering af maskinen







Betjeningspanelet har en tænd/sluk-knap og en termostat. På figur 5 kan du se dem i detaljer.

- Når det indvendige af skabet er blevet rengjort, skal du tilslutte det til det elektriske netværk og dreje kontakten (1, Fig. 5) til ON. Kontakten skal lyse op.
- Hvis apparatet er tændt, og ingen cyklus kører, viser DISPLAY (Fig. 5) temperaturen i kammeret.
- Hvis der ikke er nogen aktiv cyklus, slukkes DISPLAY (Fig. 5) automatisk efter 10 sekunder, når der ikke er trykket på noget ikon, undtagen LED'en for lavt forbrug. Tryk på et vilkårligt ikon for at tænde for displayet igen.
- Hvis der er gået 60 sekunder, uden at der trykkes på noget ikon, vil displayet vise "Loc", og tastaturet låses automatisk. Tryk på et vilkårligt ikon i 1 sekund for at låse tastaturet op. Displayet vil vise "UnL".

5.1.2 Operationelle cyklusser



Den blæstkøler, du har anskaffet dig, styres af en elektronisk timer med en kammertemperaturprobe, som tillader 2 lynfrysningmetoder. Den første er for tidsstyret cyklus, hvor lynfrysningscyklussen afsluttes, når den tid, der er defineret for processen, er udløbet. Den anden er en temperaturstyret cyklus, hvor processen afsluttes, når temperaturproben, der er indsat i maden, når den definerede temperatur.





Til gengæld er der 2 lynfrysningprocesser, afhængig af den endelige temperatur, der skal nås, køling og frysning, som kan tilgås ved at trykke på knappen SET (14, Fig. 5).

 SET	Tryk på knappen SET for at vælge en cyklus
PoS 	Køling, tidsstyret cyklus
nEG 	Frysning, tidsstyret cyklus
PoS 	Køling, temperaturstyret cyklus.
nEG 	Frysning, temperaturstyret cyklus
	Tryk på knappen START/STOP i de følgende 15 sekunder.

5.1.2.1 Tidsstyret nedkølingscyklus

Følg disse trin for at køre en tidsstyret lynfrysningscyklus:

5. Sørg for, at tastaturet ikke er låst, og at ingen nedkølings- eller afrimningscyklus er aktiv.
6. Tryk på knappen **SET** (14, Fig. 5) for at vælge mellem en køle-nedkølingsproces "PoS" eller fryse-nedkølingsproces "nEG", og kontroller, at ikonet for **TIDSKONTROLLERET CYKLUS**  (10, Fig. 5) blinker. Som standard varer kølecyklussen 90 minutter, mens frysecyklussen varer 240 minutter.
7. **VALGFRI:** Parametre relateret til cyklusvarighed, indstillingspunkt for nedkølingscyklus og indstillingspunkt for konserveringscyklus kan justeres.
 - Tryk på knappen **NED**  (12, Fig. 5) i 15 sekunder, og tryk på knappen **SET** (14, Fig. 5) for at se standardcyklusvarigheden og ændre den. Hvis du vil ændre værdien, skal du trykke på **OP**  (11, Fig. 5) eller **NED** (12, Fig. 5). Tryk igen på knappen **SET** (14, Fig. 5) for at afslutte og fortsætte til næste trin.
 - For at kontrollere og ændre indstillingspunktet for køleprocessen skal du trykke på knappen **NED** (12, Fig. 5), inden 15 sekunder og trykke på **SET** (14, Fig. 5). Hvis du vil ændre værdien,

- skal du trykke på **OP**  (11, Fig. 5) eller **NED** (12, Fig. 5). Tryk igen på knappen **SET** (14, Fig. 5) for at afslutte og fortsætte til næste trin.
- For at kontrollere og ændre indstillingspunktet for konserveringscyklussen skal du trykke på knappen **NED** (12, Fig. 5) i 15 sekunder og trykke på **SET** (14, Fig. 5). Hvis du vil ændre værdien, skal du trykke på **OP**  (11, Fig.5) eller **NED** (12, Fig.5). Tryk igen på knappen **SET** (14, Fig. 5) for at afslutte og fortsætte til næste trin.
 - Dette er en midlertidig justering. Når en ny cyklus aktiveres, eller når der opstår strømsvigt, nulstilles disse værdier til dem, der er defineret af producenten.
8. Tryk på **START/STOP**  (13, Fig. 5), cyklussen starter, og ikonet for **TIDSKONTROLLERET CYKLUS**  (10, Fig. 5) lyser.

Under nedkølingsprocessen vil **DISPLAY** vise den resterende cyklostid. Når cyklostiden er forbi, vil **DISPLAY** vise ordet "END" (Slut), og summeren vil blive aktiveret i den tid, der er angivet på parameteren "AA". Tryk på et vilkårligt ikon for at slå summeren fra.







Til sidst, når der angives afslutning af proces, aktiveres konserveringsprocessen, og ikonet for **KONSERVERING**  (7, Fig.5) lyser, og kammertemperaturen vises på **DISPLAYET**.

Derudover er det under nedkølingscyklus muligt at vise kammertemperaturen i displayet. Tryk på knappen **NED** (12, Fig.5), vælg den nedkølingsindstilling, der er gældende "PoS" for køling eller "nEG" for fryser. Når cyklussen er valgt, skal du trykke på knappen **NED** igen (12, Fig.5) for at vise denne værdi. For at afslutte processen skal du trykke på knappen **SET** (14, Fig.5), eller du skal ikke foretage dig yderligere i de følgende 15 sekunder.



Hvis du vil afbryde en nedkølingsproces, skal du trykke på **START/STOP**  (13, Fig. 5), i 2 sekunder

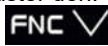

5.1.2.2 Temperaturstyret nedkølingscyklus

Følg disse trin for at køre en tidsstyret lynfrysningscyklus:

6. Sørg for, at tastaturet ikke er låst, og at ingen nedkølings- eller afrimningscyklus er aktiv.
7. Tryk på knappen **SET**  **SET** (14, Fig.5) for at vælge mellem en køle-nedkølingsproces "PoS" eller fryse-nedkølingsproces "nEG", og kontroller, at ikonet for **TEMPERATURSTYRET CYKLUS**  (2, Fig. 5) blinker. Som standard er fødevareremperaturprobens indstillingspunkt for kølecyklus indstillet til 3 °C, mens den for frysecyklus er defineret til -18 °C.
8. I den en temperaturstyret cyklus starter, udføres en automatisk test for at kontrollere, at temperaturproben er korrekt indsat i maden, der skal nedkøles. Hvis testen mislykkes, starter den tilsvarende tidsstyrede cyklus.
9. **VALGFRI:** Parametre relateret til temperaturprobeværdien ved slutningen af nedkølingscyklus, maksimal cyklusvarighed, kammerindstillingspunkt under nedkølingscyklus og kammerindstillingspunkt på konserveringscyklus kan justeres.
 - Tryk på knappen **NED**  (12, Fig.5) i 15 sekunder, og tryk på knappen **SET** (14, Fig.5) for at kontrollere produktets endelige temperaturværdi, og juster den. Værdien kan ændres ved at trykke på knapperne **OP**  (11, Fig.5) eller **NED**  (12, Fig.5) Tryk på **SET** for at vende tilbage til forrige niveau.
 - For at overvåge og justere nedkølingscyklussens maksimale varighed skal du trykke på knappen **NED** (12, Fig.5) igen, men ikke længere end 15 sekunder, og trykke på knappen **SET** (14, Fig.5) igen. Tryk på knapperne **OP** (11, Fig.5) eller **NED** (12, Fig.5) for at ændre værdien. Tryk på **SET** (14, Fig. 5) for at gå tilbage til det forrige niveau.
 - For at overvåge og ændre kammertemperaturens indstillingspunkt under nedkølingsprocessen skal du trykke på knappen **NED** (12, Fig. 5) igen i en periode på maks. 15 sekunder, og tryk på knappen **SET** igen. Tryk på knapperne **OP** (11, Fig. 5) eller **NED** (12, Fig. 5) for at ændre værdien. Tryk på **SET** (14, Fig. 5) for at gå tilbage til det forrige niveau.
 - For at overvåge og ændre indstillingspunktet under konserveringsprocessen skal du trykke på knappen **NED** (12, Fig. 5) igen i en periode på maks. 15 sekunder og trykke på knappen **SET** (14, Fig. 5) igen. Tryk på knapperne **OP** (11, Fig. 5) eller **NED** (12, Fig. 5) for at ændre værdien. Tryk på **SET** (14, Fig. 5) for at gå tilbage til det forrige niveau.
 - Dette er en midlertidig justering. Når en ny cyklus aktiveres, eller når der opstår strømsvigt, nulstilles disse værdier til dem, der er defineret af producenten.
10. Tryk på **START/STOP**  (13, Fig. 5) cyklussen starter, og ikonet for **TIDSKONTROLLERET CYKLUS**  (10, Fig.5) lyser.

Hvis den temperatur, der detekteres af madtemperaturproben, når cyklusindstillingspunktet, før den maksimale varighedstid er nået, vil ordet "EnD" blive vist på skærmen, summeren vil blive aktiveret i den periode, der er fastsat på "AA"-parameteren, og enhederne vil gå i konserveringstilstand. Tryk på en vilkårlig knap for at slå summeren fra, og tryk igen på en anden knap for at fjerne "EnD"-indikatoren. Hvis temperaturen, der er registreret af fødevareremperaturproben, ikke når cyklusindstillingspunktet, når den maksimale cyklusvarighed er nået, fortsætter cyklussen, indtil den indstillede temperatur er

nået. Derefter blinker ikonet for **TEMPERATURSTYRET CYKLUS**  (2, Fig. 5), **ALARM**. icon will blink and **ALARM**  (6, Fig.5) lyser, og summeren aktiveres. Tryk på en vilkårlig knap for at slå summeren fra.

Til sidst, når afslutning af cyklusprocessen angives, forudsat at nedkøling er lykkedes, går enheden i konserveringstilstand, og ikonet for **KONSERVERING**  (7, Fig.5) sammen med ikonet for **TEMPERATURSTYRET CYKLUS**  (2, Fig.5) lyser. Hvis cyklussen på den anden side ikke lykkes, lyser ikonet for **ALARM** (6, Fig.5) Mens denne status varer, vil rumtemperaturen blive vist på skærmen.

Hvis processen har været vellykket under konservering, kan forløbet mellem reel cyklostid og standard maksimal cyklusvarighed desuden kontrolleres. Hvis processen derimod mislykkedes, vises tidsforløbet mellem den maksimale cyklusvarighed og det øjeblik, hvor fødevaretemperaturproben registrerer indstillingspunktet. I begge tilfælde skal du trykke på knappen **NED** (12, Fig.5) Tryk på knappen **NED** (12, Fig.5) igen for at få vist kammertemperatur, og tryk på knappen **SET**  **SET** (14, Fig.5), for at afslutte applikationen..

For at afbryde nedkølingen på et hvilket som helst tidspunkt under processen skal du trykke på knappen **START/STOP**  (13, Fig. 5), i 2 sekunder.

5.1.2.3 Start en cyklus med det samme program, som den sidste cyklus startede med

Kontroller, at tastaturet ikke er låst. Tryk på knappen **SET**  **SET** (14, Fig.5) Sidst udførte type cyklus vil blive vist. Tryk på knappen **SET** (14, Fig.5) i de følgende 15 sekunder.

5.1.3 Verifikationstest for indsættelse af temperaturprobe

Indstillede temperaturcyklusser indledes af et testtrin for at kontrollere korrekt stiftprobeindsættelse.

Testen har to faser:

- Resultatet af det første trin er positivt, hvis "temperaturen målt af stiftproben – skabets temperatur" er større end værdien indstillet af parameteren rc mindst 3 gange ud af 5 (sammenligningen foretages hver 10 sek.). Hvis parameter rc er sat til 0, vil hverken det første eller andet trin blive kørt.

Hvis resultatet af den første fase er positiv, vil den anden ikke blive kørt

- Hvis resultatet af den første fase er negativ, vil den anden blive kørt. Resultatet af den anden fase er positivt, hvis forskellen i "temperatur målt af stiftproben – skabets temperatur" er større med mindst 1 °C/1 °F (i forhold til den foregående sammenligning) mindst 6 gange ud af 8 (sammenligningen laves hver "rd/8 s").

Hvis resultatet af testen er positivt, aktiveres cyklussen.

Hvis resultatet af testen ikke er positivt, vil cyklussen blive startet i tidsindstillet tilstand og ikonet  (2, Fig.5)

Hvis strømmen afbrydes under testen, vil testen starte igen fra begyndelsen, når strømmen er genoprettet.

5.1.4 Driftstilstand

“ON” STATUS

Enheden er tændt, men driftscyklussen kører. Hvis strømmen afbrydes:

- Under en tidsindstillet lynfrysning, når strømmen er genoprettet, vil nedkølingen fortsætte fra det tidspunkt, hvor afbrydelsen opstod (med en maksimal fejltilstand på 10 minutter);
- Under en lynfrysning med indstillet temperatur, starter nedkølingen igen fra begyndelsen, når strømforsyningen fungerer igen;
- Under opbevaring nulstilles processen for opbevaring, når strømforsyningen fungerer igen.

“STAND-BY” STATUS

- Enheden er tændt, men der ikke er nogen driftscyklus i gang. Hvis strømmen afbrydes, mens enheden er i "standby"-tilstand, vil den være i samme tilstand, når strømforsyningen genoprettes.

5.1.5 Optøning

Den blæstkøler, du har købt, har kun en manuel afrimningsproces. Den mad, der placeres i apparatet, samt åbningen af døre, genererer fugt inde i maskinen. Når du udfører en lynfrysningscyklus, kondenserer denne fugt og fryser på det koldeste sted af blæskøleren, som er fordampere, der akkumulerer is. I nogle tilfælde kan denne ophobning forårsage blokering af fordampere, og efterfølgende nedkølingscyklusser

udføres ikke korrekt. Derfor tilrådes det at udføre en afrimningsproces fra tid til anden, især hvis der udføres flere nedkølingscyklusser efter hinanden.

For at starte en afrimningscyklus skal du sørge for, at ingen anden procedure er i gang, åbne døren og trykke på knappen **UP/DEFROST**  (11, Fig.5) i 4 sekunder.



Varigheden af afrimningen kan konfigureres med parametrene d3 og d7. Kontakt din tekniske service for ændringer.

5.1.6 Kontrol af status for kompressor og fordamperblæser

For at kontrollere kompressorens status skal du sikre dig, at der ikke er nogen anden aktiv cyklus. Tryk på knappen **NED**  (12, Fig.5) én gang, så vises status for kompressoren som følger:

- "C-1", kompressoren er tændt
- "C-0", kompressoren er slukket
- "CP", kompressorbeskyttelse aktiv (parametrene C0, C1, C2 og i7)..

For at kontrollere status for fordamperblæseren skal du trykke på knappen  (12, Fig.5 igen, og blæserens status vil blive vist som følger:

- "F-1", fordamperblæseren tændes
- "F-0", fordamperblæseren slukkes
- "F-P", udskudt aktivering af fordamperblæser vil være i gang (parameter F8).

For at afslutte proceduren skal du trykke på knappen **SET**  (14, Fig.5) eller intet foretage dig i de følgende 15 sekunder.

5.2 Nyttige tips

Læs omhyggeligt nedenstående råd for at nå køleskabets fulde potentiale.

5.2.1 Vedligeholdelse

Udfør den nødvendige rengøring for at forlænge maskinens levetid.

- Fjern alt affald fra maskinen ved afslutningen af hver dag. Før du rengør maskinen, skal du tage stikket ud af stikkontakten og sætte kontakten i OFF- eller O-position. Apparaterne har et afløb i bunden af kølekammeret (undtagen modeller med tre bakker) for at bidrage til nem rengøring samt til afløb af eventuel produktion af væsker fra mad. Under rengøringsprocessen er det vigtigt at fjerne afløbsproppen og rengøre den for at forhindre tilstopning med faste stoffer. Det forhindrer akkumulerede væsker i at stagnere.
- Brug ikke slibende, ætsende eller syreprodukter, klorbaserede rengøringsmidler, opløsningsmidler eller benzinderivater til at rengøre maskinen.
- Brug ikke vand under tryk til at rengøre maskinen.
- Tag forholdsregler før adgang til enhedens kondensatorzone. På grund af de høje temperaturer kan der være risiko for forbrændinger
- Rengøring af kondensatoren: Under rengøring skal du undgå bøjning af kondensatorens aluminiumsribber. Det kan påvirke kondensatorens luftcirkulation og forårsage alvorlig skade på udstyret, og reparationen er i så fald ikke omfattet af garantien.
- Kontroller, at dørene lukker perfekt.
- Hvis der er behov for skift af ledninger, må du ikke skifte til en lavere sektion
- Samlingen af det elektriske installationsdæksel i kontrolpanelet er vigtig. Hvis demontering er nødvendig, skal det strammes som før.
- To gange om året skal den tekniske tjeneste tilkaldes for at foretage de relevante eftersyn:
 - Gennemgang af samlingernes tilstand.
 - Gennemgang af komponenternes tilstand.
- Hvis ledningen er beskadiget, skal den udskiftes af producenten, afdelingen for eftersalgsservice eller af en autoriseret tekniker for at undgå personskader eller skader på udstyr.

5.2.2 Langvarig ikke-brug

Hvis maskinen holdes ude af drift i længere tid (helligdage, midlertidig lukning ...), skal du være opmærksom på følgende:

- Rengør udstyret omhyggeligt.
- Sluk for strømforsyningen.

6. FEJL, ALARMER OG NEDBRUD

De trin, der skal følges i tilfælde af en fejl eller driftsfejl, er beskrevet nedenfor. De mulige årsager og mulige løsninger er angivet i nedenstående tabel. I tvivlstilfælde, eller hvis du ikke er i stand til at løse problemet, bedes du kontakte den tekniske service.



Håndter ikke elektriske komponenter, da der er risiko for død, da komponenterne er tilsluttet netværksspænding

FEJL	MULIG ÅRSAG	LØSNING
Blæstkøler virker ikke	Der er ingen strømforsyning	Kontroller, om afbryderen er blevet udløst. Hvis der er lys i kontakten, er maskinen tændt.
Insufficient temperature	Placering af udstyret	Tjek, at der ikke er en varmekilde i nærheden
	Omgivelsestemperatur	Tjek, at den omgivende temperatur er under +32 °C for fryseskabe og +38 °C for køleskabe og skabe til opbevaring af fisk. Dette er enhed med garanteret maksimal arbejdstemperatur
	Dørlukning	Kontroller, at dørene lukker korrekt
	Madfordeling inde i maskinen	Tjek, at maden ikke blokerer for luftventilationen, og at den tid, der er gået fra det tidspunkt, maden blev placeret inde i skabet, er nok til at køle produkterne.
Strange or loud noise	Rengøring af kondensatoren	Kontroller, at kondensatoren er ren. Vær opmærksom på, at jo renere køleskabet er, jo mere energi vil der blive sparet. Rengøringshyppigheden vil afhænge af forholdene på stedet. Hvis kondensatoren er snavset, skal du ringe til eftersalgsservice.
	Forkert nivellering og dårlig lukning af dørene.	Tjek nivelleringen og god lukning af dørene.
Strange or loud noise	Friktion i de bevægelige zoner	Kontroller, at der ikke er noget i kontakt med køleskabets bevægelige elementer.



BEMÆRK: Hvis der opstår en fejl, som ikke er angivet i ovenstående tabel, bedes du kontakte den tekniske service. Producenten forbeholder sig ret til at ændre de tekniske egenskaber med forudgående advarsel.

Sammen med denne manual er der leveret instruktioner for termostaten.

6.1 Alarmer og fejl

COD.	BETYDNING	LØSNINGER	KONSEKVENSER
AL	Alarm for minimumstemperatur	Tjek skabets temperatur Tjek parameter A1 og A2	Enheden vil fortsætte med at fungere normalt
AH	Alarm for maksimal temperatur	Tjek skabets temperatur Tjek parameter A3 og A4	Enheden vil fortsætte med at fungere normalt
id	Inputalarm for dørkontaktalarm (Kun i "standby"-tilstand og hvis parameter i0 er indstillet til 0 eller 1)	Luk døren Kontroller de årsager, der aktiverede inputtet. Kontroller parametrene i0 og i1	Fordamperblæseren forbliver inaktiv, indtil alarmen slutter
iA	Inputalarm for kompressorbeskyttelse (Kun hvis parameter i0 er indstillet til 2)	Kontroller de årsager, der aktiverede inputtet. Kontroller parametrene i0 og i1	Kompressor + fordamperblæser stopper
Pr1	Skabsprobefejl	See PO parameter Tjek probens integritet Kontroller probe-enhedens forbindelse Tjek skabets temperatur	<p>Hvis fejlen opstår i "Standby"-tilstand:</p> <p>Hvis parameter C11 = 0, vil ingen cyklus få lov til at starte Hvis parameter C11 = 1, stiftprobe vil fungere som skabsprobe, og kun tidscyklus vil være tilladt.</p> <p>Hvis fejlen opstår under tidsstyret cyklus:</p> <p>- Hvis parameter C11 = 0, vil cyklussen blive afbrudt - Hvis parameter C11 = 1, vil stiftprobe fungere som skabsprobe, og nedkølingen vil fortsætte.</p> <p>Hvis fejlen opstår under en temperaturstyret cyklus:</p> <p>- Hvis parameter C11 = 0, vil cyklussen blive afbrudt - Hvis parameter C11 = 1, vil stiftproben fungere som skabsprobe, og nedkølingen fortsætter</p> <p>Hvis fejlen opstår under konserveringstilstand:</p> <p>- Hvis parameter C11 = 0, vil kompressoraktivitet afhænge af C4-, C5- og C6-parametre. - Hvis parameter C11 = 1, vil stiftproben fungere som skabsprobe, og opbevaringen vil fortsætte.</p>
Pr2	Stiftprobefejl	Se PO-parameter Tjek probens integritet Kontroller probe-enhedens forbindelse Tjek skabets temperatur	<p>Hvis fejlen opstår under "Standby"-tilstand:</p> <p>- Kun bundne driftscykluser får lov til at starte.</p> <p>Hvis fejlen opstår i en tidsstyret cyklus:</p> <p>- Afkølingen vil fortsætte</p> <p>Hvis fejlen opstår under temperaturstyret cyklus:</p> <p>- Nedkøling fortsætter i tidstilstand</p> <p>Hvis fejlen opstår under konserveringstilstand:</p> <p>- Konserveringstilstand fortsætter.</p>

7. GENBRUG AF PRODUKTET



Det europæiske direktiv 2012/19/EU vedrørende affald af elektrisk og elektronisk udstyr (WEEE) fastslår, at husholdningsapparater ikke bør bortskaffes ved at bruge den normale affaldshåndtering i byområder. Udtjente apparater bør indsamles separat for at optimere omkostningerne ved at genbruge og genanvende materialerne inde i maskinen, samtidig med at potentielle skader på atmosfæren og folkesundheden forhindres. Den overstregede skralsdespand er angivet på alle produkter for at minde ejeren om deres forpligtelser med hensyn til separat affaldsindsamling. For mere information vedrørende korrekt bortskaffelse af husholdningsapparater bør ejere kontakte deres lokale myndigheder eller apparatforhandler.

1. INNEHÅLLSFÖRTECKNING

1.	INNEHÅLLSFÖRTECKNING.....	87
2.	ALLMÄN INFORMATION OCH VARNINGAR.....	88
3.	PRODUKTSPECIFIKATIONER.....	89
3.1	Allmänna egenskaper.....	89
4.	MONTERINGSINSTRUKTIONER.....	90
4.1	Uppackning.....	90
4.2	Placering och utjämning.....	90
4.3	Elektrisk anslutning.....	90
4.4	Anslutning till avloppet.....	91
4.5	Återvinning.....	91
5.	ANVISNINGAR FÖR ANVÄNDNING OCH UNDERHÅLL.....	92
5.1	Drift.....	92
5.1.1	Slå på maskinen.....	92
5.1.2	Driftcykler.....	92
5.1.3	Verifieringstest för insättning av temperatursond.....	94
5.1.4	Driftstatus.....	94
5.1.5	Avfrostning.....	95
5.1.6	Kontrollera statusen för kompressorfläkten och förångaren.....	95
5.2	Användbara tips.....	96
5.2.1	Underhåll.....	96
5.2.2	Längre perioder av avstängning.....	96
6.	AVVIKELSER, LARM OCH FEL.....	97
6.1	Larm och fel.....	98
7.	PRODUKTÅTERVINNING.....	98

2. ALLMÄN INFORMATION OCH VARNINGAR

Den här handboken har utarbetats för att hjälpa dig att förstå hur enheten fungerar, installeras och underhålls. Den innehåller den information och de varningar som krävs för att installera och använda enheten på rätt sätt, samt information om dess egenskaper och kapacitet, så att du kan utnyttja dess fulla potential.



LÄS IGENOM ANVISNINGARNA I DENNA HANDBOK NOGGRANT INNAN ENHETEN TAS I BRUK.

Förvara handboken på ett säkert ställe för framtida användning.

Om du säljer eller överläter enheten ska du ge denna handbok till den nya användaren.



ENHETEN ÄR ENDAST AVSEDD FÖR YRKESMÄSSIG BRUK OCH SKA ANVÄNDAS AV KVALIFICERAD PERSONAL.

- Placering och installation samt reparationer och ändringar ska alltid utföras av en auktoriserad tekniker och med hänsyn till de lokala bestämmelserna i gällande land. Tillverkaren ansvarar inte för felaktig installation av apparaten.
- Montering, felaktig anpassning, felaktig service och felaktigt underhåll av apparaten samt ändringar av den kan orsaka skador på egendom och personskador.
 - Vid eventuella fel kontakta **Teknisk Service**.
 - Försök **INTE** att reparera enheten själv eller av icke kvalificerad eller obehörig personal.
 - Använd originalreservdelar, i annat fall gäller inte garantin.
- För att utföra underhåll ska du koppla bort chockkylaren från strömförsörjning med hjälp av fränkopplingsanordning/allmän brytare.
- Använd **INTE** slipmedel, kaustiska produkter, syror, lösningsmedel eller klorinbaserade medel för rengöring eftersom de kan skada enheten.





OM DESSA REGLER INTE FÖLJS ELLER OM ENHETEN ANVÄNDS PÅ ETT FELAKTIGT SÄTT, BEFRIAR DETTA TILLVERKAREN FRÅN ALLA GARANTIER OCH EVENTUELLA KRAV.

3. PRODUKTSPECIFIKATIONER

Alla enheter är utrustade med en typskylt som identifierar enheten och anger dess tekniska egenskaper. Skylten är placerad på en av enhetens sidor. Ta inte bort typskylten från enheten.

Förklaring av uppgifterna på enhetens typskylt.

 ¹²	19038252	
		PL1132470571 ¹ Made in EU
MOD	GCP-701 L ²	SN 8101136688 ³ 2018/06
230V ⁴	50Hz ⁵	1N 0,9 A ⁶ IPX5
Pot. Frigorifica Refrig. Capacity ⁷	309 W	Lámpara Lamp 0 Descarche Defrost
Calefactor Heater 0	Clase Climat. Climate Class ⁸	4 Temp. -2 +8 °C ⁹
Peso Neto Net Weight 144 KG	Agente Expandente Blowing Agent CO2	Condensación Condensation Vent
PCA GWP 3	Refrigerant R-600a ¹⁰	Carga Refrig. Refrig. Weight 98 g ¹¹

NUMMER	BESKRIVNING
1	TILLVERKARE
2	MODELL
3	SERIENUMMER
4	ARBETSSPÄNNING
5	FREKVENS
6	SRTÖMFLÖDE
7	KYLEFFEKT (W)
8	KLIMATKLASS (N=4)
9	DRIFTTEMPERATUR
10	TYP AV KYLGAS
11	KYLGASENS VIKT
12	STANDARD

Observera: Detta är en exempeltypskylt.

När du kontaktar teknisk service ska du lämna de angivna uppgifterna.

3.1 Allmänna egenskaper

Dessa anordningar är byggda i enlighet med EU-direktiven om bearbetning och konservering av livsmedel.

Chockkylaren används för att snabbt sänka temperaturen från en nivå (kokta eller färska produkter) till en annan nivå som garanterar att livsmedlets idealiska fysiska, kemiska och näringsegenskaper bevaras.

Det bör noteras att det kritiska temperaturområdet mellan 10 °C och 85 °C i produkten bör överskridas så snabbt som möjligt.

Utrustad med en elektronisk timer och en temperaturgivare för kammaren. Cykelstyrning med hjälp av tid eller med en sond inuti maten. I slutet av kylcykeln kan enheten användas som kylrum: +2, +4 °C eller som förvaringskammare för frysta livsmedel: -18 °C, under en kort tid.

Beroende på flera faktorer och på de uppgifter som tagits fram är syftet är att informera användaren om en mycket homogen och standardiserad produkt i det internationella köket.

MODELL	PRODUKTIVITET (kg) (*)	
	KYLNING	INFrysNING
3GN 1/1	15	6
5GN 1/1	18	10
8GN 1/1	40	24
10GN 1/1	50	30

(*) Produktivitet
(Kylning, +65 °C
Infrysning, +65
Produktmängden

mätt enligt EN17032
+10 °C inom 120';
°C -18 °C inom 270')
kan förändras om

testförhållandena, t.ex. temperaturen, ändras.

4. MONTERINGSINSTRUKTIONER



Placering och installation samt reparationer och ändringar ska alltid utföras av en auktoriserad tekniker och med hänsyn till de lokala bestämmelserna i gällande land.

Montering, felaktig anpassning, felaktig service och felaktigt underhåll av apparaten samt ändringar av den kan orsaka skador på egendom och personskador.

4.1 Uppackning

Packa upp maskinen och kontrollera att den inte har skadats under transporten. Meddela i så fall omedelbart leverantören och transportören. Om du är osäker får du inte använda maskinen förrän skadan har bedömts.



Förpackningskomponenter (plast, polyuretanskum, häftklamrar etc.) utgör en potentiell fara och får inte lämnas inom räckhåll för barn.

Skåpet får inte tippas över. Vid behov kan skåpen vändas till den sida som anges på förpackningen. Om det inte finns någon sådan uppgift på förpackningen får skåpet inte tippas över. Låt maskinen stå upprätt i minst 2 timmar innan den tas i bruk.

Maskinen ska flyttas med en gaffeltruck eller liknande för att inte skada dess konstruktion. Flytta maskinen till installationsplatsen och packa sedan upp den.

De komponenter som används för förpackningen är helt återvinningsbara och bör därför kastas i en lämplig behållare.

4.2 Placering och utjämning

Platsen där skåpet ska placeras vara rymlig och ren så att kylskåpets fläkt inte suger in material som kan blockera kondensatorn och därmed minska systemets effektivitet.

Ta bort pallen, var försiktig så att den inte slår mot enheten. Du kan nu jämna ut skåpet genom att skruva av eller till fötterna. När utjämningen är klar kan den skyddande rostfria filmen avlägsnas med ett trubbigt instrument för att inte skrapa ytan.

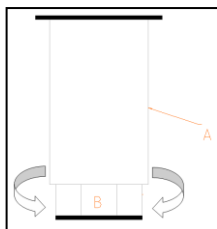

A: FOT

B: GÄNGA

Skruva åt höger för att sänka skåpet

Skruva åt vänster för att höja skåpet

I den slutliga placeringen av chockkylaren ska skåpet stå 50 mm från väggen på baksidan, 30 mm från sidan samt 500 mm från taket.

Om enheten är utrustad med hjul, se till att den står på en jämn yta.

När du startar enheten ska du se till att det inte finns någon värmekälla i närheten.

För att kylelementen ska fungera perfekt är det mycket viktigt att luftintagen, både för fläkten i botten av skåpet och för kondensatorn, inte blockeras. Placera inte skåpet utomhus.

För inte in några föremål i ventilationsgallret eller i kylsystemet.

4.3 Elektrisk anslutning

Den elektriska anslutningen av apparaten ska alltid göras av en AUKTORISERAD TEKNIKER.

Observera de bestämmelser som gäller i ditt land för anslutning till elnätet.



- Kontrollera att nätspanningen och frekvensen motsvarar de uppgifter som anges på typskylten.
- Det är viktigt att den elektriska installation som apparaten ska anslutas till är utrustad med en jordanslutning, förutom en lämplig magnetotermisk strömbrytare och ett jordfelskydd (30 mA rekommenderas).
- Apparaten måste ovillkorligt vara jordad med en jordfelsbrytare. Tillverkaren är inte ansvarig för eventuella skador som orsakas av att detta krav inte uppfylls.

- Elkabelns tvärsnitt måste vara lämpligt för apparatens märkström.
- Eluttaget måste vara av Schuko-typ eftersom kabeln som skåpet är utrustat med har denna typ av stickkontakt (den så kallade typen F eller CEE 7/4"), jordad och stift med en diameter på 4,8 mm. Av säkerhetsskäl är det förbjudet att förlänga elkabeln. Enheten kan på begäran utrustas med elkablar med typ H (England) och typ B (Amerika) stickkontakter.
- Om du upptäcker något fel under installationen ska du omedelbart meddela leverantören.
- Placera inte enheten utomhus.
- Använd inte vatten i händelse av brand. Använd en CO₂-släckare (koldioxid) och kyl motorområdet så snart som möjligt.



Om tillverkarens krav inte följs eller om installationen är felaktig befriar detta tillverkaren från allt ansvar, även för personskador eller materiella skador på själva enheten.

Kontrollera typskylten för att ta reda på enhetens elektriska egenskaper. Avsnitt 3.

4.4 Anslutning till avloppet

Om du vill placera avloppet på en fast och oföränderlig plats måste det anslutas till det allmänna avloppet och bilda ett vattenlås tillsammans med det nämnda avloppet för att undvika kylförlust. Denna åtgärd måste utföras av kvalificerad personal. Avloppsplaceringen visas i figur 1-3.

4.5 Återvinning

Produktförpackningen består av:

- Träpall
- Kartong/folie
- Polypropenband
- Polyetylenskum



Alla delar av apparatens förpackning är återvinningsbara och därför bidrar ett korrekt bortskaffande av dessa produkter till att skydda miljön. För mer information om hur du kan återvinna dessa produkter, kontakta din lokala myndighet. Bortskaffa dessa material i enlighet med gällande bestämmelser.

5. ANVISNINGAR FÖR ANVÄNDNING OCH UNDERHÅLL



LÄS NOGA IGENOM ANVISNINGARNA I DENNA HANDBOK INNAN DU TAR ENHETEN I BRUK.



ENHETEN ÄR ENDAST AVSEDD FÖR YRKESMÄSSIG BRUK OCH SKA ANVÄNDAS AV KVALIFICERAD PERSONAL.

5.1 Drift

Nedan följer kylskåpets arbetssteg som visar alla möjligheter som står till buds.

5.1.1 Slå på maskinen







Kontrollpanelen är utrustad med en on/off-brytare och en styrenhet. Detaljerna visas i figur 5.

- När maskinens insida har rengjorts, anslut den till elnätet och sätt brytaren (**1, fig.5**) i ON-läge. Strömbrytaren måste vara tänd.
- När apparaten är påslagen och ingen cykel är igång visar DISPLAYEN (**fig. 5**) temperaturen i kammaren.
- Om det inte finns någon aktiv cykel, efter 10 sekunder utan att någon ikon tryckts på, kommer DISPLAYEN (**fig. 5**) stängas automatiskt av med undantag för lysdioden för låg effekt. Tryck på valfri knapp för att slå på displayen igen.
- Om 60 sekunder förflyter utan att du trycker på någon knapp visas "Loc" på displayen och knappsetsen låses automatiskt. För att låsa upp knappsetsen trycker du på en tangent i mer än 1 sekund. På displayen visas "UnL".

5.1.2 Driftcykler





Den chockkylare du valt styrs av en elektronisk timer med en temperaturgivare för kammaren, vilket möjliggör två metoder för chockkylning. Den första är en tidsstyrd cykel, där chockkylningscykeln avslutas när den tid som anges för processen har förflutit, och den andra är en temperaturstyrd cykel, där processen avslutas när den temperaturgivare som förs in i livsmedlet når den angivna temperaturen.

Det finns i sin tur två processer för chockkylning beroende på vilken sluttemperatur som ska uppnås, kylning och infrysning, som kan nås genom att trycka på **SET**-knappen (**14, fig. 5**).

	Tryck på SET-knappen för att välja cykel
PoS 	Kylning, tidsstyrd cykel
nEG 	Infrysning, tidsstyrd cykel
PoS 	Kylning, temperaturstyrd cykel
nEG 	Infrysning, temperaturstyrd cykel
	Tryck på START/STOP-knappen inom 15 sekunder.

5.1.2.1 Tidsstyrd kylcykel

För att starta en tidsstyrd cykel följer du stegen nedan:



5. Kontrollera att knappsetsen inte är låst och att ingen kyl- eller avfrostningscykel är aktiv.
6. Tryck på **SET**-knappen  (**14, fig.5**) för att välja mellan kylcykel "PoS" eller fryscykel "nEG" och se till att ikonen **TIDSSTYRD CYKEL**  (**10, fig.5**) blinkar. Som standard pågår kylcykeln i 90 minuter och fryscykeln i 240 minuter.
7. **VALFRITT:** Parametrar för cykelns varaktighet, temperatur för kylcykeln och temperatur för underhållscykeln kan justeras.
 - Tryck på **NER**-knappen  (**12, fig.5**) innan 15 sekunder har gått och sedan på **SET**-knappen (**14, fig.5**), för att se standardvärdet för cykeltiden och för att ändra det. För att ändra värdet trycker du på **UPP**-  (**11, fig.5**) eller **NER**-knappen (**12, fig.5**). Tryck på **SET**-knappen (**14, fig.5**) igen för att avsluta och gå vidare till nästa steg.
 - För att kontrollera och ändra temperaturinställningen för kylcykeln trycker du på **NER**-knappen (**12, fig.5**) innan 15 sekunder har gått och sedan på **SET**-knappen (**14, fig.5**).

För att ändra värdet trycker du på **UPP-**  (11, fig.5) eller **NER**-knappen (12, fig.5). Tryck på **SET**-knappen (14, fig.5) igen för att avsluta och gå vidare till nästa steg.

- För att kontrollera och ändra temperaturinställningen för kylcykeln trycker du på **NER**-knappen (12, fig.5) innan 15 sekunder har gått och sedan på **SET**-knappen (14, fig.5).

För att ändra värdet trycker du på **UPP-**  (11, fig.5) eller **NER**-knappen (12, fig.5). Tryck på **SET**-knappen (14, fig. 5) igen för att avsluta och gå vidare till nästa steg.

- Dessa inställningar är tillfälliga. När du aktiverar en ny cykel eller efter ett strömavbrott återställs de inställda värdena till de standardvärden som fastställts av tillverkaren.

- Tryck **START/STOPP**-knappen  (13, fig. 5), cykeln startar och ikonen **TIDSSTYRD CYKEL**  (10, fig.5) tänds.

Under nedkylningsprocessen visar **DISPLAYEN** den återstående cykeltiden. När cykeln är avslutad visar **DISPLAYEN** ordet "END" och ett pipande ljud hörs under den tid som anges i "AA"-parameter. Tryck på valfri knapp om du vill stänga av ljudet.









När informationsflödet i slutet av cykeln är klart aktiveras underhållsprocessen, ikonen **UNDERHÅLL**  (7, fig.5) visas och den aktuella temperaturen i kammaren visas på **DISPLAYEN**.

Under kylcykeln är det dessutom möjligt att visa den aktuella temperaturen i kammaren på displayen. Tryck på **NER**-knappen (12, fig.5), välj det tillämpliga kylalternativet "PoS" för kylning eller "nEG" för infrysning. När cykeln har valts trycker du på **NED**-knappen (12, fig.5) igen för att visa detta värde. För att avsluta temperaturvisningsalternativet trycker du på **SET**-knappen (14, fig.5) eller gör ingenting i ytterligare 15 sekunder.



Om du vill avbryta kylprocessen håller du **START/STOPP**-knappen  (13, fig. 5) intryckt i 2 sekunder.



5.1.2.2 Temperaturstyrd kylcykel

För att starta en temperaturstyrd cykel följer du stegen nedan:

- Kontrollera att knappsetsen inte är låst och att ingen kyl- eller avfrostningscykel är aktiv.
- Tryck på **SET**-knappen  (14, fig.5) för att välja mellan kylcykel "PoS" eller fryscykel "nEG" och se till att ikonen **TEMPERATURSTYRD CYKEL**  (2, fig.5) blinkar. Som standard är instickssondens sluttemperatur för kylcykeln inställd på 3 °C, medan sluttemperaturen för fryscykeln är inställd på -18 °C.
- Innan en temperaturstyrd cykel startar utförs ett automatiskt test för att kontrollera att temperaturgivaren är korrekt införd i livsmedlet som ska kylas. Om testet misslyckas börjar den lämpliga tidsstyrda cykeln.
- VALFRITT:** Det går att justera parametrarna för sensortemperaturvärdet i slutet av kylcykeln, den maximala cykeltiden, kammartemperaturen under kylcykeln och kammartemperaturen under underhållscykeln.
 - Tryck på **NER**-knappen  (12, fig.5) innan 15 sekunder har gått och sedan på **SET**-knappen (14, fig.5), för att se standardvärdet för cykeltemperaturen och för att ändra det. För att ändra värdet trycker du på **UPP-**  (11, fig.5) eller **NER**-knappen (12, fig.5). Tryck på **SET**-knappen (14, fig.5) igen för att avsluta och gå vidare till nästa steg.
 - För att kontrollera och ändra temperaturinställningen för kylcykeln trycker du på **NER**-knappen (12, fig.5) innan 15 sekunder har gått och sedan på **SET**-knappen (14, fig.5). För att ändra värdet trycker du på **UPP-**  (11, fig.5) eller **NER**-knappen (12, fig.5). Tryck på **SET**-knappen (14, fig.5) igen för att avsluta och gå vidare till nästa steg.
 - För att kontrollera och ändra temperaturinställningen för kylcykeln trycker du på **NER**-knappen (12, fig.5) innan 15 sekunder har gått och sedan på **SET**-knappen (14, fig.5). För att ändra värdet trycker du på **UPP-**  (11, fig.5) eller **NER**-knappen (12, fig.5). Tryck på **SET**-knappen (14, fig.5) igen för att avsluta och gå vidare till nästa steg.
 - Dessa inställningar är tillfälliga. När du aktiverar en ny cykel eller efter ett strömavbrott återställs de inställda värdena till de standardvärden som fastställts av tillverkaren.
- Tryck **START/STOPP**-knappen  (13, fig. 5), cykeln startar och ikonen **TIDSSTYRD CYKEL**  (10, fig.5) tänds.

Om den temperatur som registreras av matens temperatursensor når cykelns inställda punkt innan den maximala cykeltiden har uppnåtts, avslutas cykeln, på **DISPLAYEN** visas ordet "END" och ett pipande ljuder under den tid som anges i "AA"-parameter. För att stänga av ljudet trycker du på en valfri knapp och trycker sedan på en annan knapp igen för att ta bort "EnD"-indikatorn.

Om den temperatur som matens temperatursensor registrerar inte når cykelns inställningsvärde efter den maximala cykeltiden, fortsätter cykeln tills den önskade temperaturen uppnås. Ikonen **TEMPERATURSTYRD CYKEL**  (2, fig. 5) kommer att blinka, **LARM**-ikonen visas  (6, fig. 5) och en ljudsignal kommer att aktiveras. Tryck på en valfri knapp för att stänga av ljudet.

Slutligen, efter att ha indikerat slutet av cykeln, om kylningen har varit framgångsrik, går enheten in i energisparläge, ikonerna för **UNDERHÅLL**  (7, fig.5) och **TEMPERATURSTYRD CYKEL**  (2, fig. 5) lyser. Om kylningen misslyckas, lyser ikonen för **ALARM**  (6, fig. 5). Fram till slutet av detta tillstånd visas kammarens temperatur på skärmen.

Dessutom kan man under underhållet, om processen var framgångsrik, kontrollera den förflutna tiden mellan den faktiska cykeln och den förinställda maximala cykeltiden. Om processen däremot misslyckas kan tiden mellan den maximala cykeltiden och det ögonblick då temperaturgivaren för livsmedelstemperaturen registrerar angiven temperatur visas. I båda fallen, tryck på knappen **NED**-knappen (12, fig.5). Tryck på **NED**-knappen (12, fig.5) igen för att visa kammarens temperatur, tryck på knappen **SET**-knappen  (14, fig.5) för att avsluta programmet.

Om du vill avbryta kylprocessen håller du **START/STOPP**-knappen  (13, fig. 5) intryckt i 2 sekunder.

5.1.2.3 Återstart av den senaste cykeln

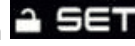
Kontrollera att knappsatsen inte är låst. Tryck på knappen **SET**-knappen  (14, fig.5). Den senast påbörjade cykeln visas. Tryck på **SET**-knappen (14, fig.5) inom 15 sekunder.

5.1.3 Verifieringstest för insättning av temperatursond

De cykler som styrs av den inställda temperaturen föregås av ett teststeg för att kontrollera att temperatursonden för livsmedelstemperaturen är korrekt insatt.

Testet består av två steg:

- Resultatet av det första steget kommer att vara positivt om "temperaturen som uppmäts av instickssonden – skåpets temperatur" är högre än det värde som anges i rc-parametern minst 3 gånger av 5 (jämförelsen görs var 10 sekund), om rc-parametern är inställd på 0 kommer varken det första eller det andra steget att startas.

Om resultatet av det första steget är positivt kommer den andra etappen inte att påbörjas.

- Om resultatet av det första steget är negativt, inleds det andra steget. Resultatet av det andra steget kommer att vara positivt om skillnaden "temperatur mätt av proppens sond – skåpets temperatur" är större med minst 1 °C / 1 °F (i förhållande till den föregående jämförelsen) minst 6 gånger av 8 (jämförelsen utförs varje "rd / 8 s").

Om testresultatet är positivt aktiveras cykeln.

Om testresultatet inte är positivt startar cykeln i tidsstyrt läge med ikonen  (2, fig.5).

Om strömmen bryts under testet startar testet på nytt när strömmen återställs.

5.1.4 Driftstatus

"ON"-STATUS (PÅSLAGEN)

När enheten är på, en driftcykel pågår och det blir ett strömavbrott:

- Under en tidsstyrd kylning fortsätter kylningen när strömmen återställs från den punkt där avbrottet inträffade (med ett maximalt fel på 10 minuter);
- Under en temperaturstyrd kylning startar kylningen igen när strömmen återställs.
- Under en underhållscykel återställs underhållscykeln när strömmen återställs.

"STAND-BY"-STATUS (VILOLÄGE)

- Enheten är på men ingen arbetscykel körs. Om det blir ett strömavbrott när enheten är i standby-läge kommer enheten att förbli i standby-läge när strömmen återställs.

5.1.5 Avfrostning

Chockkylaren som du har köpt har en avfrostningscykel som endast kan aktiveras manuellt. När maten placeras i enheten och när dörren öppnas skapas fukt inne i enheten. När kylcykeln utförs kondenserar och fryser denna fukt vid den kallaste punkten i kylsystemet, förångaren, och is bildas. I vissa fall kan denna ansamling leda till att förångaren blockeras, vilket gör att kylcyklerna inte kan genomföras korrekt. Därför är det lämpligt att utföra en avfrostning då och då, särskilt om flera kylcykler har utförts efter varandra.

För att starta en avfrostningscykel, se till att ingen annan cykel fortfarande pågår, öppna dörren, tryck på **UPP/AVFROSTNING**-knappen  (11, fig.5) och håll den intryckt i 4 sekunder.



Avfrostningstiden kan konfigureras med parametrarna d3 och d7. Kontakta teknisk support om du vill göra ändringar.

5.1.6 Kontrollera statusen för kompressorfläkten och förångaren

För att kontrollera kompressorns status måste du se till att ingen annan cykel är aktiv. Tryck en gång på **NER**-knappen  (12, fig.5) och kompressorstatusen visas på följande sätt:

- "C-1", kompressorn är på
- "C-0", kompressorn är avstängd
- "C-P", kompressorskydd aktivt (parametrarna C0, C1, C2 och i7).

För att kontrollera förångarfläktens status trycker du på **NER**-knappen igen  (12, fig. 5) och fläktstatusen visas enligt följande:

- "F-1", förångarfläkten är på
- "F-0", förångarfläkten är avstängd
- "F-P", aktiveringsfördröjning av förångarfläkten pågår (parameter F8).

För att avsluta förfarandet trycker du på **SET**-knappen  (14, fig.5) eller gör ingenting under 15 sekunder.

5.2 Användbara tips

Läs noga igenom de användbara tipsen nedan så att du kan utnyttja de möjligheter som enheten erbjuder på bästa sätt.

5.2.1 Underhåll

För att hålla maskinen i gott skick ska du rengöra den ordentligt.

- Rengör maskinen från matrester efter varje arbetsdag. Före rengöring ska du koppla bort maskinen från strömförsörjningen och ställa strömbrytaren i OFF eller 0-läge. Chockkylare är utrustade med ett avlopp för enkelt underhåll (utom modeller med 3 behållare) samt ett eventuellt avlopp för matvätskor. Vid rengöring är det nödvändigt att ta bort avloppspluggen och rengöra avloppet för att undvika att det täpps till av olika element. Syftet är att förhindra att vätskan stannar upp.
- Använd inte slipande eller frätande produkter, syror, lösningsmedel eller bensinderivat för rengöring.
- Rengör inte maskinen med tryckvätt.
- Rengöring av kondensatorn: När du rengör kondensatorn ska du se till att inte böja aluminiumplattorna eftersom det kan leda till att luften inte kan passera igenom och kondenseras. Detta leder till skador på enheten som inte täcks av garantin.
- Kontrollera att dörren stängs ordentligt.
- Vidta lämpliga försiktighetsåtgärder innan du arbetar i kondensatorområdet på grund av den höga temperaturen i vissa komponenter och risken för brännskador.
- Om det är nödvändigt att byta ut kabeln måste den ersättande kabeln ha samma tvärsnitt.
- Topplocket på den elektriska installationen av kontrollpanelen är mycket viktigt. Om det är nödvändigt att ta bort locket, installera det senare precis som tidigare.
- Kontakta den tekniska supporten två gånger om året för att utföra lämpliga inspektioner:
 - Inspektion av tätningar
 - Kontroll av enhetens komponenter
- Om nätsladden är skadad ska den bytas ut av tillverkaren, efterförsäljningsservice eller kvalificerad personal för att undvika fara.

5.2.2 Längre perioder av avstängning

Om du inte använder enheten under en längre tid (semester, tillfällig avstängning), kom ihåg att:

- Rengöra maskinen noggrant
- Stänga av den allmänna strömbrytaren.

6. AVVIKELSER, LARM OCH FEL

Nedan finns ytterligare anvisningar om vad du ska göra i händelse av avvikelse eller fel. I tabellen nedan anges möjliga orsaker och möjliga lösningar. Om du är osäker eller inte kan lösa problemet, kontakta den tekniska supporten.



Försök inte att manipulera elektriska komponenter själv eftersom det finns risk för dödsfall. Dessa komponenter är elektrifierade.

AVVIKELSER	MÖJLIG ORSAK	LÖSNING
Kylskåpet fungerar inte	Ingen strömförsörjning	Kontrollera strömförsörjningen till kylskåpet och se till att lampan för den allmänna strömbrytaren är tänd.
Otillräcklig temperatur	Chockkylarens placering	Kontrollera att det inte finns någon värmekälla i närheten.
	Omgivningstemperatur	Kontrollera att omgivningstemperaturen är lägre än +32 °C för frysar och +38 °C för kylskåp och fiskskåp.
	Stängning av dörrar	Kontrollera att dörren är ordentligt stängd.
	Fördelning av maten i kylskåpet	Kontrollera att maten är korrekt arrangerad utan att täppa till den interna fläktens luftutsläpp och att den tid som förflutit sedan maten placerades ut är tillräcklig för kylning.
	Rengöring av kondensatorn	Kontrollera att kondensatorn är ren: Ju renare apparaten är, desto större blir energibesparingen, särskilt när det gäller kondensatorn. Hur ofta rengöringen ska ske beror på lokalens förutsättningar. Om du märker att kondensatorn är smutsig ska du låta en kvalificerad tekniker rengöra den.
Konstigt eller överdrivet buller	Felaktigt utjämnning och felaktigt stängd dörr	Kontrollera att enheten är korrekt placerad och att dörren stängs korrekt.
	Friktion i den rörliga delen av kylskåpet	Kontrollera att det inte finns någon friktion i kylskåpets rörliga delar.



OBS: Vid fel som inte anges i tabellen ska du kontakta den tekniska servicen. Tillverkaren förbehåller sig rätten att ändra egenskaperna utan föregående meddelande.

En termostatmanual finns bifogad till denna handbok för mer information.

6.1 Larm och fel

KOD.	BETYDELSE	LÖSNINGAR	FELETS KONSEKVENSER
AL	Lågtemperatur-larm	Kontrollera temperaturen i enheten Kontrollera parametrarna A1 och A2	Enheter kommer att fortsätta att fungera normalt
AH	Högtemperatur-larm	Kontrollera temperaturen i enheten Kontrollera parametrarna A3 och A4	Enheter kommer att fortsätta att fungera normalt
id	Öppen dörr-larm	Kontrollera att dörren är ordentligt stängd. Kontrollera dörrstängningssensorn. Kontrollera parametrarna i0 och i1	Förångningsfläkten stoppas tills larmet upphör
iA	Larm för kompressorskydds-ingång (endast om parameter i0=2)	Kontrollera orsakerna till att ingången aktiverades. Kontrollera parametrarna i0 och i1	Kompressor + förångare stoppas
Pr1	Fel i kammartermometern	Kontrollera PO-parameter Kontrollera att termometern är kompatibel Kontrollera att termometern är korrekt ansluten Kontrollera temperatur i kammaren	<p>Om felet inträffar i "Stand by"-läget:</p> <ul style="list-style-type: none"> - Om parameter C11 = 0 är det inte möjligt att starta någon cykel - Om parameter C11 = 1. Instickssonden fungerar som en kammartermometer och det är endast möjligt att starta en tidsstyrd cykel. <p>Om felet inträffar under en tidsstyrd cykel:</p> <ul style="list-style-type: none"> - Om parameter C11 = 0 avbryts cykeln - Om C11 = 1 fungerar instickssonden som en kammartermometer och kylprocessen fortsätter. <p>Om felet inträffar under en temperaturstyrd cykel:</p> <ul style="list-style-type: none"> - Om parameter C11 = 0 avbryts cykeln - Om C11 = 1 fungerar instickssonden som en kammartermometer och kylprocessen fortsätter. <p>Om felet inträffar i underhållsläget:</p> <ul style="list-style-type: none"> - Om parameter C11 = 0 beror kompressoraktiviteten på parametrarna C4, C5 och C6. - Om C11 = 1 fungerar instickssonden som en kammartermometer och kylprocessen fortsätter.
Pr2	Fel på instickssonden	Kontrollera PO-parameter Kontrollera att termometern är kompatibel Kontrollera att termometern är korrekt ansluten Kontrollera temperatur i kammaren	<p>Om felet inträffar i "Stand by"-läget:</p> <ul style="list-style-type: none"> - Endast start av relaterade cyklar är tillåten. <p>Om felet inträffar under en tidsstyrd cykel:</p> <ul style="list-style-type: none"> - Kylningen kommer att fortsätta <p>Om felet inträffar under en temperaturstyrd cykel:</p> <ul style="list-style-type: none"> - Kylningen kommer att fortsätta i tidskontrollerad cykel <p>Om felet inträffar i underhållsläget:</p> <ul style="list-style-type: none"> - Underhållscykeln kommer att fortsätta.

7. PRODUKTÅTERVINNING



I EU-direktivet 2012/19/EU om avfall som utgörs av elektrisk och elektronisk utrustning anges att hushållsapparater inte får kastas på samma sätt som vanligt kommunalt avfall. Oanvänd utrustning bör samlas in separat för att optimera andelen återvinning och behandling av de material som den består av och för att förhindra eventuella skador på hälsa och miljö. Symbolen med det överkryssade sopkärlet finns på alla produkter för att påminna dig om att du ska samla in ditt avfall separat. För mer information om hur man gör sig av med hushållsapparater på rätt sätt kan man kontakta den ansvariga institutionen eller återförsäljaren.

1. SISÄLLYSLUETTELO

1.	SISÄLLYSLUETTELO	99
2.	YLEISTIEDOT JA VAROITUKSET	100
3.	TUOTETIEDOT	101
3.1	Yleisominaisuudet.....	101
4.	ASENNUSOHJEET	102
4.1	Pakkauksen purkaminen	102
4.2	Sijoittaminen ja vaakatasoon asettaminen	102
4.3	Sähköliitäntä	102
4.4	Vedenpoiston liitäntä	103
4.5	Kierrätys.....	103
5.	KÄYTTÖ- JA HUOLTO-OHJE	104
5.1	Käyttö.....	104
5.1.1	Laitteen päälle kytkentä	104
5.1.2	Toimintasyklit	104
5.1.3	Lämpötila-anturin sijoitustesti	106
5.1.4	Toimintatila.....	106
5.1.5	Sulatus	107
5.1.6	Kompressorin ja höyrystimen puhaltimen tilan tarkistaminen	107
5.2	Hyödylliset neuvot.....	108
5.2.1	Huolto.....	108
5.2.2	Pidempiaikainen käytöstä poisto	108
6.	EPÄSÄÄNNÖLLISYYDET, HÄLYTYKSET JA HÄIRIÖT	109
6.1	Hälytys ja virheet	110
7.	TUOTTEEN KIERRÄTYS	110

2. YLEISTIEDOT JA VAROITUKSET

Tämä käyttöohje on laadittu helpottamaan sinua ymmärtämään täysin laitteen toiminta, asennus ja huolto. Se sisältää laitteen oikean asennuksen ja käytön edellyttämät tiedot ja varoitukset sekä tiedot sen ominaisuuksista ja laitteen tarjoamista mahdollisuuksista, jotta voisit hyödyntää täysin sen potentiaalin.



LUE HUOLELLISESTI TÄMÄN KÄYTTÖOHJEEN SISÄLTÄMÄT OHJEET ENNEN LAITTEEN KÄYTTÖNOTTOA.

Säilytä tämä käyttöohje turvallisessa paikassa tulevaa tarvetta varten.

Jos myyt tai luovutat laitteen, luovuta myös tämä käyttöohje uudelle käyttäjälle sen mukana.



TÄMÄ LAITE ON TARKOITETTU VAIN AMMATTIKÄYTTÖÖN JA PÄTEVÄN HENKILÖSTÖN PITÄÄ KÄYTTÄÄ SITÄ.

- VALTUUTETUN ASENTAJAN pitää aina suorittaa laitteen sijoittaminen ja asennus sekä korjaukset ja muutokset ottaen huomioon kunkin maan paikalliset määräykset. Valmistaja ei ole vastuussa laitteen virheellisestä asennuksesta.
- Laitteen asennus, virheellinen sopeuttaminen, virheellinen huolto ja kunnossapito sekä siihen tehtävät muutokset voivat aiheuttaa aineellisia vahinkoja ja loukkaantumisia.
 - Minkä tahansa vian sattuessa ota yhteyttä **tekniseen huoltoon**.
 - **ÄLÄ** yritä korjata laitetta itse tai ammattitaidottoman tai valtuuttamattoman henkilökunnan avulla.
 - Käytä alkuperäisiä varaosia, muuten takuu ei ole voimassa.
- Irrota jäädytyskaappi virtalähteestä virran katkaisulaitteella / pääkytkimellä huoltotöiden suorittamiseksi.
- **ÄLÄ** käytä puhdistukseen hankaavia tai syövyttäviä tuotteita, happoja, liuottimia tai klooripohjaisia pesuaineita, koska ne voivat vahingoittaa laitetta.





NÄIDEN SÄÄNTÖJEN NOUDATTAMATTA JÄTTÄMINEN TAI LAITTEEN VIRHEELLINEN KÄYTTÖ VAPAUTTAA VALMISTAJAN KAIKISTA TAKUISTA TAI MAHDOLLISISTA REKLAMAATIOISTA.

3. TUOTETIEDOT

Kaikki laitteet on varustettu tyyppikilvellä, joka sisältää laitteen tekniset ominaisuudet. Se sijaitsee laitteen yhdellä sivulla. Älä poista tyyppikilpeä laitteesta.

Selvitys laitteen arvokilven sisällöstä.

 19038252			
  PL1132470571 1 Made in EU			
MOD	GCP-701 L 2	SN	8101136688 3 2018/06
230V 4 50Hz 5 1N 0,9 A 6 IPX5			
Pot. Frigorifica Refrig. Capacity	7 309 W	Lámpara Lamp	0 Descarche Defrost
Calefactor Heater	0	Clase Climat. Climate Class	4 8 Temp. -2 +8 °C 9
Peso Neto Net Weight	144 KG	Agente Expandente Blowing Agent	CO2 Condensación Condensation Vent
PCA GWP	3	Refrigerant	R-600a 10 Carga Refrig. Refrig. Weight 98 g 11

NUMERO	KUVAUS
1	VALMISTAJA
2	MALLI
3	SARJANUMERO
4	KÄYTTÖJÄNNITE
5	TAAJUUS
6	VIRRANVOIMAKKUUS
7	JÄÄHDYTYSTEHO (W)
8	ILMASTOLUOKKA (N=4)
9	KÄYTTÖLÄMPÖTILA
10	JÄÄHDYTYSKAASUN TYYPPI
11	JÄÄHDYTYSKAASUN PAINO
12	STANDARDI

Huomio: Tyyppikilpi on esimerkinomainen.

Kun otat yhteyttä tekniseen huoltoon, anna tyyppikilven tiedot.

3.1 Yleisominaisuudet

Nämä laitteet on rakennettu EU:n elintarvikkeiden käsittely- ja säilöntädirektiivien mukaisesti.

Pikajäähdytyskaappia käytetään (kypsennettyjen tai tuoreiden tuotteiden) lämpötilan äkilliseen alentamiseen muulle tasolle, mikä takaa elintarvikkeiden ravitsemuksellisten, fysikaalisten ja kemiallisten ominaisuuksien ihanteellisen säilyttämisen.

On otettava huomioon, että tuotteen kriittinen lämpötila-alue välillä 10 °C - 85 °C pitää alittaa mahdollisimman nopeasti.

Laitte on varustettu elektronisella kellolla ja kammion lämpötila-anturilla. Syklin ohjaus ajan mukaan tai elintarvikkeen sisällä olevan anturin avulla. Jäähdytysyökin päätyttyä sitä voidaan käyttää jääkaappina: +2, +4 °C lämpötilassa; tai pakasteiden säilytyslokerona: -18 °C lämpötilassa lyhyitä aikoja.

Useista tekijöistä riippuen ja laadittujen tietojen mukaisesti tarkoituksena on kertoa käyttäjälle kansainvälisen keittiön erittäin yhtenäisestä standardituotteesta.

MALLI	TUOTTAVUUS (kg) (*)	
	JÄÄHDYTYS	PAKASTUS
3GN 1/1	15	6
5GN 1/1	18	10
8GN 1/1	40	24
10GN 1/1	50	30

(*) Tuottavuus
EN17032
(jäähdytys, +65
kuluessa; pakastus +65 °C -18 °C 270 min kuluessa)

mitattu standardin
mukaisesti
°C +10 °C 120 min

Tuotteen määrä voi muuttua, jos testiolosuhteet, kuten lämpötila, muuttuvat.

4. ASENUSOHJEET



VALTUUTETUN ASENTAJAN pitää aina suorittaa laitteen sijoittaminen ja asennus sekä korjaukset ja muutokset ottaen huomioon kunkin maan paikalliset määräykset.

Laitteen asennus, virheellinen sopeuttaminen, virheellinen huolto ja kunnossapito sekä siihen tehtävät muutokset voivat aiheuttaa aineellisia vahinkoja ja loukkaantumisia.

4.1 Pakkauksen purkaminen

Laite pitää purkaa pakkauksesta ja tarkistaa, ettei se ole vaurioitunut kuljetuksen aikana. Jos laitteessa on vaurioita, siitä on välittömästi ilmoitettava toimittajalle ja kuljetusliikkeelle. Jos olet epävarma, älä käytä laitetta ennen kuin vauriot on arvioitu.



Pakkauksen osat (muovi, polyuretaanivaahdo, niitit jne.) eivät saa jäädä lasten ulottuville, koska ne voivat olla vaarallisia.

Jäähdytyskaappia ei saa kaataa. Tarvittaessa jäähdytyskaapit voidaan kääntää pakkaukseen merkitylle sivulle. Jos pakkauksessa ei ole tällaista merkintää, jäähdytyskaappia ei saa kaataa. Ennen kuin käynnistät laitteen, anna laitteen olla vähintään 2 tuntia pystyasennossa.

Laite pitää kuljettaa nostotrukilla tai vastaavalla laitteella, jottei sen rakenne vaurioidu. Siirrä laite asennuspaikalle ja pura se sen jälkeen pakkauksesta.

Pakkaukseen käytetyt tuotteet ovat täysin kierrätettäviä, joten ne pitää laittaa asianmukaiseen jättesäiliöön.

4.2 Sijoittaminen ja vaakatasoon asettaminen

Jäähdytyskaapin sijoituspaikan pitää olla riittävän tilava ja puhdas, jottei jäähdyttimen puhallin ime sisäänsä materiaaleja, jotka voivat tukkia lauhduttimen, mikä heikentää laitteen tehokkuutta.

Poista kuormalava varoen samalla aiheuttamasta iskuja laitteeseen. Nyt voit asettaa jäähdytyskaapin vaakatasoon säätämällä jalkojen korkeutta kiertämällä. Vaakatasoon asettamisen jälkeen suojakalvo voidaan poistaa ruostumattomasta teräksestä tylpällä työkalulla, jottei pinta naarmuttuisi.

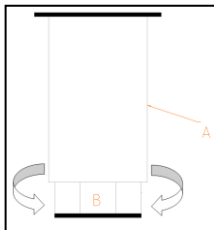

A: RUNKO, JALAT

B: KIERRE

Kierrä oikealle, laitteen alentamiseksi

Kierrä vasemmalle, laitteen nostamiseksi

Pikajäähdytyskaapin pitää lopullisessa asennossa olla 50 mm etäisyydellä seinästä, sivuilla pitää olla 30 mm vapaata tilaa ja etäisyyden kattoon pitää olla 500 mm.

Jos laite on varustettu pyörillä, on varmistettava, että se on sijoitettu vaakasuoralle pinnalle.

Käynnistettäessä on varmistettava, ettei lähistöllä ole mitään lämmönlähteitä.

Jotta jäähdytysjärjestelmän komponentit toimisivat moitteettomasti, on erittäin tärkeää, etteivät sekä jäähdytyskaapin alaosassa olevan puhaltimen että lauhduttimen puhaltimen ilmanottoaukot ole tukossa. Jäähdytyskaappia ei saa asentaa ulkoilmaan.

Älä laita mitään esineitä tuuletusrutilään tai jäähdytysjärjestelmän alueelle.

4.3 Sähköliitäntä

VALTUUTETUN SÄKKÖASENTAJAN pitää aina tehdä laitteen sähköliitännät.

On noudatettava kunkin maan voimassa olevia sähköverkkoon liittämiseen liittyviä määräyksiä.



- Tarkista, että verkkojännite ja taajuus vastaavat tyyppikilvessä ilmoitettuja tietoja.
- On olennaista, että sähköverkko, johon laite liitetään, on varustettu MAADOITUSLIITÄNNÄLLÄ, lisäksi sopivalla magneettitermisellä kytkimellä ja vikavirtasuojakytkimellä (suositus 30 mA).

- Laite on ehdottomasti maadoitettava vikavirtasuojakytkimellä. Valmistaja ei ole vastuussa mahdollisista vahingoista, jotka aiheutuvat tämän vaatimuksen laiminlyönnistä.
- Virtajohdon poikkileikkauksen pitää vastata laitteen nimellisvirtaa.
- Pistorasian pitää olla schuko-pistorasia, koska jäähdytyskaapin virtajohdossa on tämän tyyppinen maadoitettu pistoke (ns. F tai CEE 7/4” tyyppi), jonka pistoketappien halkaisija on 4,8 mm. Turvallisuussyistä virtajohdon pidentäminen on kiellettyä. Lisäksi laite voidaan pyynnöstä varustaa virtajohdolla, jonka pistoke on tyyppiä H (Englanti) ja tyyppiä B (Amerikka).
- Jos huomaat asennuksen aikana mitä tahansa vikoja, ilmoita siitä välittömästi toimittajalle.
- Laitetta ei saa asentaa ulkoilmaan.
- Älä käytä vettä tulipalon sammuttamiseen. Käytä CO2-sammutinta (hiilidioksidi) ja jäähdytettyä moottorin alue niin nopeasti kuin mahdollista.



Valmistajan vaatimusten noudattamatta jättäminen tai virheellinen asennus vapauttaa valmistajan kaikesta vastuusta, mukaan lukien henkilövahingot tai aineelliset vahingot itse laitteelle.

Katso laitteen sähköiset ominaisuudet tyyppikilvestä. Luku 3.

4.4 Vedenpoiston liitäntä

Jos haluat sijoittaa vedenpoiston pysyvään ja kiinteään paikkaan, yhdistä se yleisviemäriin vesilukolla kylmähäviön välttämiseksi. Pätevän henkilöstö pitää suorittaa tämä toimenpide. Vedenpoiston liitännän sijainti on esitetty kuvissa 1-3.

4.5 Kierrätys

Tuotepakkaus koostuu:

- Puisesta kuormalavasta
- Aaltopahvista/muovikalvosta
- Polypropyleeninauhoista
- Polyeteenivaahтомуovista



Kaikki laitteen pakkausosat ovat kierrätettäviä, siksi näiden materiaalien asianmukainen hävittäminen auttaa suojelemaan ympäristöä. Lisätietoja näiden tuotteiden käsittelystä saat paikalliselta toimivaltaiselta viranomaiselta. Poista mainitut materiaalit voimassa olevien määräysten mukaan.

5. KÄYTTÖ- JA HUOLTO-OHJE



LUE HUOLELLISESTI TÄMÄN KÄYTTÖOHJEEN SISÄLTÄMÄT OHJEET ENNEN LAITTEEN KÄYTTÖNOTTOA.



TÄMÄ LAITE ON TARKOITETTU VAIN AMMATTIKÄYTTÖÖN JA PÄTEVÄN HENKILÖSTÖN PITÄÄ KÄYTTÄÄ SITÄ.

5.1 Käyttö

Alla on esitetty jäädytyskaapin käytön vaiheet, jotka osoittavat kaikki sen käytettävissä olevat mahdollisuudet.

5.1.1 Laitteen päälle kytkentä







Ohjauspaneeli on varustettu On/Off-kytkimellä ja ohjaimella. Yksityiskohdat on esitetty kuvassa 5.

- Kun laitteen sisäpuoli on puhdistettu, kytke laite verkkovirtaan ja käännä kytkin (**1, kuva 5**) ON-asettoon. Kytkimen pitää olla taustavalaistu.
- Kun laite on päälle kytkettynä eikä mitään sykliä ole käynnissä, NÄYTTÖ (**kuva 5**) näyttää jäädytyskammion lämpötilan.
- Jos ei ole aktiivista sykliä, NÄYTTÖ (**kuva 5**) sammuu automaattisesti 10 sekunnin kuluttua ilman minkään kuvakkeen painamista, lukuun ottamatta alhaisella virrankulutuksella toimivaa LED-diodia. Kytke näyttö uudelleen päälle painamalla mitä tahansa painiketta.
- Jos kuluu 60 sekuntia painamatta mitään painiketta, "Loc" ilmestyy näytölle ja näppäimistö lukittuu automaattisesti. Avaa näppäimistön lukitus painamalla mitä tahansa painiketta yli 1 sekunnin ajan. Näyttöön ilmestyy silloin "UnL".

5.1.2 Toimintasyklit



Valitsemaasi pikajäädytyskaappia ohjataan elektronisella ajastimella ja jäädytyskammion lämpötilanturilla, joka mahdollistaa 2 pikajäädytysmenetelmää. Ensimmäinen aikaohjattu sykli, jossa suihkujäädytysykli päättyy, kun prosessille määrätty aika on kulunut, ja toinen lämpötilaohjattu sykli, jossa prosessi päättyy, kun elintarvikkeeseen asetettu lämpötila-anturi saavuttaa määritetyn lämpötilan.

Lisäksi on saavutettavasta loppulämpötilasta riippuen 2 suihkujäädytysprosessia, jäädytys ja pakastus, joihin voidaan siirtyä painamalla **SET-painiketta (14, kuva 5)**.

	Paina SET-painiketta syklin valitsemiseksi
PoS 	Aikaohjattu jäädytys
nEG 	Aikaohjattu pakastus
PoS 	Lämpötilaohjattu jäädytys
nEG 	Lämpötilaohjattu pakastus
	Paina START/STOP-painiketta 15 sekunnin kuluessa.

5.1.2.1 Aikaohjattu jäädytysykli

Menetlele alla esitettyjen vaiheiden mukaan aikaohjatun syklin käynnistämiseksi:

9. Varmista, ettei näppäimistö ole lukittu ja ettei mikään jäädytys- tai sulatussykli ole aktiivinen.
10. Paina **SET**-painiketta  (**14, Kuva 5**), valitaksesi jäädytysyksen "PoS" ja pakastussyklin "nEG" välillä ja varmista, että kuvake **AIKAOHJATTU SYKLI**  (**10, Kuva 5**) vilkkuu. Oletuksena jäädytysykli kestää 90 minuuttia, kun taas pakastussykli kestää 240 minuuttia.
11. **VALINNAISESTI:** Syklin keston, jäädytysyksen asetettuun lämpötilaan ja ylläpitosyksen asetettuun lämpötilaan liittyviä parametreja voidaan säätää.
 - Paina **ALAS**-painiketta  (**12, Kuva 5**), ennen kuin 15 sekuntia on kulunut ja paina seuraavaksi **SET**-painiketta (**14, Kuva 5**), nähdäksesi syklin oletusarvon ja muuttaaksesi sitä. Muuttaaksesi arvoa paina **YLÖS**-painiketta  (**11, Kuva 5**) tai **ALAS**-

painiketta (12, Kuva 5). Paina uudelleen **SET**-painiketta (14, Kuva 5) poistuaksesi ja siirtyäksesi seuraavaan vaiheeseen.

- o Tarkistaaksesi ja muuttaaksesi jäähdytysyklin asetettua lämpötilaa, paina **ALAS**-painiketta (12, Kuva 5) 15 sekunnin kuluessa ja seuraavaksi **SET**-painiketta (14, Kuva 5). Muuttaaksesi arvoa paina **YLÖS**-painiketta  (11, Kuva 5) tai **ALAS**-painiketta (12, Kuva 5). Paina uudelleen **SET**-painiketta (14, Kuva 5) poistuaksesi ja siirtyäksesi seuraavaan vaiheeseen.
- o Tarkistaaksesi ja muuttaaksesi ylläpitosyklin asetettua lämpötilaa, paina **ALAS**-painiketta (12, Kuva 5) 15 sekunnin kuluessa ja seuraavaksi **SET**-painiketta (14, Kuva 5). Muuttaaksesi arvoa paina **YLÖS**-painiketta  (11, Kuva 5) tai **ALAS**-painiketta (12, Kuva 5). Paina uudelleen **SET**-painiketta (14, Kuva 5) poistuaksesi ja siirtyäksesi seuraavaan vaiheeseen.
- o Nämä ovat väliaikaisia asetuksia. Kun käynnistät uuden syklin tai sähkökatkon jälkeen, asetetut arvot palautetaan valmistajan määrittämiin oletusarvoihin.

12. Paina **START/STOP**-painiketta  (13, Kuva 5), sykli käynnistyy ja kuvake **AIKAOHJATTU SYKLI**  (10, Rys.5) syttyy.

Jäähdytysprosessin aikana **NÄYTTÖ** näyttää syklin jäljellä olevan ajan. Kun sykli on valmis, **NÄYTÖSSÄ** näkyy sana "END" ja parametrissa "AA" määritetyn ajan kuuluu äänimerkki. Äänen mykistämiseksi paina mitä tahansa painiketta.

Lopuksi, kun tietojen anto syklin päättymisestä on valmis, ylläpitosprosessi aktivoituu, **YLLÄPITO**-kuvake  (7, Kuva 5) tulee näyttöön ja **NÄYTÖSSÄ** on näytetty kammion senhetkinen lämpötila.

Lisäksi jäähdytysyklin aikana on mahdollista näyttää näytöllä kammion senhetkinen lämpötila. Paina **ALAS**-painiketta (12, Kuva 5), valitse käynnissä oleva jäähdytysvaihtoehto: "PoS" jäähdytykselle tai "nEG" pakastamiselle. Kun sykli on valittu, paina **ALAS**-painiketta (12, Kuva 5) uudelleen tämän arvon näyttämiseksi. Lämpötilan näyttövaihtoehdosta poistumiseksi paina **SET**-painiketta (14, Kuva 5) tai älä tee mitään seuraavan 15 sekunnin aikana.

Jäähdytysprosessin keskeyttämiseksi pidä **START/STOP**-painiketta  (13, Kuva 5) painettuna 2 sekunnin ajan.

5.1.2.2 Lämpötilaohjattu jäähdytys



Menettele alla esitettyjen vaiheiden mukaan lämpötilaohjatun syklin käynnistämiseksi:



11. Varmista, ettei näppäimistö ole lukittu ja ettei mikään jäähdytys- tai sulatussykli ole aktiivinen.
12. Paina **SET**-painiketta  (14, Kuva 5), valitaksesi jäähdytysyklin "PoS" ja pakastussyklin "nEG" välillä ja varmista, että kuvake **LÄMPÖTILAOHJATTU SYKLI**  (2, Kuva 5) vilkkuu. Oletusarvoisesti jäähdytysyklin elintarvikeanturin loppulämpötila on asetettu 3 °C lämpötilaan, kun taas pakastussyklin loppulämpötila on asetettu -18 °C lämpötilaan.
13. Ennen lämpötilaohjatun syklin käynnistämistä suoritetaan automaattinen testi, jolla varmistetaan, että lämpötila-anturi on laitettu oikein jäähdytettävään elintarvikkeeseen. Jos testi epäonnistuu, vastaava aikaohjattu sykli alkaa.
14. **VALINNAISESTI:** Parametreja, jotka liittyvät, anturin lämpötila-arvoon jäähdytysyklin lopussa, syklin maksimikeston, kammion lämpötilan asetusarvoon jäähdytysyklin aikana ja kammion lämpötilan asetusarvoon ylläpitosyklissä, voidaan säätää.
 - o Paina **ALAS**-painiketta  (12, Kuva 5), ennen kuin 15 sekuntia on kulunut ja paina seuraavaksi **SET**-painiketta (14, Kuva 5), nähdäksesi syklin loppulämpötilan oletusarvon ja muuttaaksesi sitä. Muuttaaksesi arvoa paina **YLÖS**-painiketta  (11, Kuva 5) tai **ALAS**-painiketta (12, Kuva 5). Paina uudelleen **SET**-painiketta (14, Kuva 5) poistuaksesi ja siirtyäksesi seuraavaan vaiheeseen.
 - o Tarkistaaksesi ja muuttaaksesi jäähdytysyklin asetettua asetusikää, paina **ALAS**-painiketta (12, Kuva 5) 15 sekunnin kuluessa ja seuraavaksi **SET**-painiketta (14, Kuva 5). Muuttaaksesi arvoa paina **YLÖS**-painiketta  (11, Kuva 5) tai **ALAS**-painiketta (12, Kuva 5). Paina uudelleen **SET**-painiketta (14, Kuva 5) poistuaksesi ja siirtyäksesi seuraavaan vaiheeseen.
 - o Tarkistaaksesi ja muuttaaksesi jäähdytysyklin asetettua lämpötilaa, paina **ALAS**-painiketta (12, Kuva 5) 15 sekunnin kuluessa ja seuraavaksi **SET**-painiketta (14, Kuva 5). Muuttaaksesi arvoa paina **YLÖS**-painiketta  (11, Kuva 5) tai **ALAS**-painiketta (12, Kuva 5). Paina uudelleen **SET**-painiketta (14, Kuva 5) poistuaksesi ja siirtyäksesi seuraavaan vaiheeseen.

- o Tarkistaaksesi ja muuttaaksesi ylläpitosyklin asetettua lämpötilaa, paina **ALAS**-painiketta (12, Kuva 5) 15 sekunnin kuluessa ja seuraavaksi **SET**-painiketta (14, Kuva 5). Muuttaaksesi arvoa paina **YLÖS**-painiketta  (11, Kuva 5) tai **ALAS**-painiketta (12, Kuva 5). Paina uudelleen **SET**-painiketta (14, Kuva 5) poistuaksesi ja siirtyäksesi seuraavaan vaiheeseen.
- o Nämä ovat väliaikaisia asetuksia. Kun käynnistät uuden syklin tai sähkökatkon jälkeen, asetetut arvot palautetaan valmistajan määrittämiin oletusarvoihin.

15. Paina **START/STOP**-painiketta  (13, Kuva 5), sykli käynnistyy ja kuvake **AIKAOHJATTU SYKLI**  (10, Rys.5) syttyy.

Jos elintarvikkeen lämpötila-anturin havaitsema lämpötila saavuttaa syklin asetusarvon ennen kuin syklin maksimikesto on saavutettu, sykli päättyy, **NÄYTÖSSÄ** näkyy sana "END" ja äänimerkki kuuluu parametrissa "AA" määritetyn ajan. Äänimerkin mykistämiseksi paina mitä tahansa painiketta ja paina uudelleen muuta painiketta poistaaksesi "EnD"-ilmoituksen.

Jos elintarvikkeen lämpötila-anturin havaitsema lämpötila ei saavuta syklin asetettua lämpötilaa, sykli jatkuu syklin maksimikeston saavuttamisen jälkeen, kunnes asetettu lämpötila on saavutettu. Sen jälkeen kuvake **LÄMPÖTILAOHJATTU SYKLI**  (2, Kuva 5) alkaa vilkkua ja kuvake **HÄLYTYS**  (6, Kuva 5) tulee näkyviin, ja myös äänimerkki aktivoituu. Äänimerkin mykistämiseksi paina mitä tahansa painiketta.

Lopuksi syklin päättymisilmoituksen jälkeen, jos jäähdytys on päättynyt onnistuneesti, laite siirtyy energiansäästötilaan, kuvakkeet **YLLÄPITO**  (7, Kuva 5) ja **LÄMPÖTILAOHJATTU SYKLI**  (2, Kuva 5) syttyvät, jos jäähdytysprosessi epäonnistuu, **ALARM**-kuvake  (6, Kuva 5) syttyy. Tämän tilan loppuun asti näytöllä näkyy kammion lämpötila.

Sen lisäksi ylläpidon aikana, jos prosessi onnistui, voit tarkistaa todellisen syklin ja oletusarvoisen maksimikeston välisen ajan. Jos prosessi sen sijaan epäonnistuu, näytössä saattaa näkyä syklin maksimikeston ja sen ajan välinen aika, jolloin elintarvikkeen lämpötila-anturi havaitsee asetusarvon. Paina molemmissa tapauksissa **ALAS**-painiketta (12, Kuva 5). Paina **ALAS**-painiketta (12, Kuva 5) uudelleen näyttääksesi kammion lämpötilan, painaa **SET**-painiketta  **SET** (14, Kuva 5) poistuaksesi sovelluksesta.

Jäähdytysprosessin keskeyttämiseksi pidä **START/STOP**-painiketta  (13, Kuva 5) painettuna 2 sekunnin ajan.

5.1.2.3 Viimeksi aloitetun syklin uudelleenkäynnistys

Varmista, ettei näppäimistö ole lukittu. Paina **SET**-painiketta  **SET** (14, Kuva 5). Viimeksi käynnistetty sykli tulee näyttöön. Paina 15 sekunnin kuluessa **SET**-painiketta (14, Kuva 5).

5.1.3 Lämpötila-anturin sijoitustesti

Asetetun lämpötilan ohjaamia syklejä edeltää testivaihe elintarvikkeen lämpötila-anturin oikean sijoittamisen tarkistamiseksi.

Testi koostuu kahdesta vaiheesta:

- Ensimmäisen vaiheen tulos on positiivinen, jos "tuoteanturin mittaama lämpötila - jäähdytyskaapin lämpötila" on suurempi kuin rc-parametrilla asetettu arvo vähintään 3 kertaa viidestä (vertailu suoritetaan 10 sekunnin välein), jos rc-parametriksi on asetettu 0, ensimmäistä ja toista vaihetta ei käynnistetä.

Jos ensimmäisen vaiheen tulos on positiivinen, toinen vaihe ei käynnisty.

- Jos ensimmäisen vaiheen tulos on negatiivinen, toinen vaihe käynnistyy. Toinen vaihe on positiivinen, jos ero "tuoteanturin mittaama lämpötila - jäähdytyskaapin lämpötila" on vähintään 1 °C / 1 °F suurempi (suhteessa edelliseen vertailuun), vähintään 6 kertaa kahdeksasta (vertailu tehdään "rd / 8 sekunnin" välein).

Jos testi on positiivinen, sykli käynnistyy.

Jos testitulokset ei ole positiivinen, sykli alkaa aikatilassa kuvakkeella  (2, Kuva 5).

Jos virta katkeaa testin aikana, testi käynnistyy uudelleen, kun virta on palautunut.

5.1.4 Toimintatila

"ON"-TILA (PÄÄLLÄ)

Kun laite on kytketty päälle, se on toimintatilassa ja, jos virta katkeaa:

- Aikaohjatus jäähdytystoiminnan aikana, kun virta on palautunut, se jatkaa jäähdyttämistä siitä kohdasta, jossa virta katkesi (enintään 10 minuutin virheellä).
- Lämpötilaohjatus jäähdytystoiminnan aikana jäähdytys alkaa alusta, kun virta palautuu.
- Ylläpitosyklin aikana, kun virta on palautunut, ylläpitosykli nollataan.

“STAND-BY”-TILA (VALMIUSTILA)

- Laite on kytketty päälle, mutta mitään toimintasykliä ei ole käynnistetty. Jos virta katkeaa ”valmiustilassa”, laite pysyy ”valmiustilassa”, kun virta on palautunut.

5.1.5 Sulatus

Ostamassasi pikajäähdytyskaapissa on sulatussykli, joka käynnistetään ainoastaan manuaalisesti. Laitteeseen laitettu elintarvike sekä oven avaaminen muodostavat kosteutta laitteen sisälle. Puhallusjäähdytysyökin aikana tämä kosteus tiivistyy ja jäätyy jäähdytysjärjestelmän kylmimmässä kohdassa, joka on höyrystin, johon keräytyy jäätä. Joissakin tapauksissa tämä kerääntyminen voi tukkia höyrystimen, ja sen seurauksena jäähdytysyökit eivät ole oikein suoritettuja. Tästä syystä on suositeltavaa suorittaa aika-ajoin sulatus, varsinkin jos useita jäähdytysyökejä on suoritettu peräkkäin.

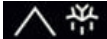
Sulatuksen aloittamiseksi varmista, ettei mikään muu prosessi ole käynnissä, avaa ovi, paina **YLÖS/SULATUS**-painiketta  (11, Kuva 5) ja pidä se painettuna 4 sekunnin ajan.



Sulatuksen kesto voidaan määrittää parametreilla d3 ja d7. Muutoksia varten ota yhteyttä tekniseen palveluun.

5.1.6 Kompressorin ja höyrystimen puhaltimen tilan tarkistaminen

Kompressorin tilan tarkistamiseksi, varmista, ettei mikään muu sykli ole aktiivinen. Paina kerran **ALAS**-painiketta  (12, Kuva 5) ja kompressorin tila on näytetty näytössä seuraavalla tavalla:

- ”C-1”, kompressori on päällä
- ”C-0”, kompressori on pois päältä
- ”C-P”, kompressorin aktiivinen suojaus (parametrit C0, C1, C2 ja i7).

Höyrystimen puhaltimen tilan tarkistamiseksi paina uudelleen **ALAS**-painiketta  (12, Kuva 5) ja puhaltimen tila on näytetty näytössä seuraavalla tavalla:

- ”F-1”, höyrystimen puhallin on päällä
- ”F-0”, höyrystimen puhallin on pois päältä
- ”F-P”, höyrystimen puhaltimen aktivointiviive on käynnissä (parametri F8).

Paina **SET**-painiketta  (14, Kuva 5) tai älä tee mitään 15 sekunnin aikana menettelystä poistumiseksi.

5.2 Hyödylliset neuvot

Lue jäljempänä esitetyt hyödylliset neuvot, jotta voisit maksimaalisesti hyödyntää laitteen tarjoamat mahdollisuudet.

5.2.1 Huolto

Jotta laite pysyisi hyvässä kunnossa, se on puhdistettava kunnolla.

- Puhdista laite ruoantähteistä jokaisen työpäivän jälkeen. Irrota laite sähköverkosta ja laita kytkin asentoon OFF tai 0 ennen puhdistusta. Pikajähdytyskaapit on varustettu vedenpoistojärjestelmällä, joka helpottaa puhdistamista (poikkeuksena 3-säiliöiset mallit) sekä mahdollistaa elintarvikeneesteiden poisjohtamisen. Puhdistuksen aikana on välttämätöntä irrottaa tyhjennystulppa ja puhdistaa se, jottei se tukkeutuisi erilaisista materiaaleista. Tärkeää on, ettei neste jää seisomaan.
- Älä käytä puhdistukseen hankaavia tai syövyttäviä tuotteita, happoja, liuottimia ja bensiinijohdannaisia aineita.
- Älä puhdista laitetta painevedellä.
- Lauhduksen puhdistaminen: Varo puhdistuksen aikana taivuttamasta lauhduksen alumiinilevyjä, koska se saattaa estää ilman läpipääsyä ja aiheuttaa kondensoitumista. Se aiheuttaa laitteen vahingoittumisen, mikä ei kuulu takuun piiriin.
- Tarkista, että ovi sulkeutuu tarkasti.
- Ryhdy asianmukaisiin varotoimiin ennen lauhdutinalueella työskentelyä eräiden osien korkean lämpötilan ja palovammojen vaaran vuoksi.
- Jos kaapeli on vaihdettava, vaihdetulla kaapelilla on oltava sama poikkileikkaus.
- Ohjauspaneelin yläkansi on erittäin tärkeä. Jos sen irrottaminen on välttämätöntä, se on myöhemmin asennettava takaisin täsmällisesti samoin, kuin se oli ennen irrottamista.
- Ota kahdesti vuodessa yhteyttä tekniseen huoltoon tarvittavien tarkastusten suorittamiseksi:
 - Tiivisteiden kunnan tarkastus
 - Laitteen osien kunnan tarkastus
- Jos virtajohto on vaurioitunut, valmistajan, myynnin jälkeisen huoltopalvelun tai pätevän henkilöstön pitää vaihtaa se vaaran välttämiseksi.

5.2.2 Pidempiaikainen käytöstä poisto

Jos laitetta ei käytetä pidempää aikaa (loma-aika, väliaikainen sulkeminen), on muistettava:

- Puhdistaa laite tarkasti
- Kytkeä päävirtakytkin pois päältä.

6. EPÄSÄÄNNÖLLISYYDET, HÄLYTYKSET JA HÄIRIÖT

Alla on lisää ohjeita siitä, mitä tehdä epäsäännöllisyyden tai toimintahäiriön sattuessa. Mahdolliset syyt ja mahdolliset ratkaisut on esitetty alla olevassa taulukossa. Jos olet epävarma tai jos ongelmaa ei voida ratkaista, ota yhteyttä tekniseen huoltoon.



Älä yritä manipuloida sähkökomponentteja itse, koska siihen sisältyy hengenvaara. Nämä osat ovat jännitteellisiä.

EPÄSÄÄNNÖLLISYYS	MAHDOLLINEN SYY	RATKAISU
Jäähdytin ei toimi	Sähkövirta puuttuu	Tarkista jäähdyttimen virransyöttö ja varmista, että pääkytkimen merkkivalo palaa.
Riittämätön lämpötila	Pikajäähdytyskaapin sijoittaminen	Tarkista, ettei lähellä ole mitään lämmönlähdettä.
	Ympäristön lämpötila	Tarkista, että ympäristön lämpötila on alle + 32 °C pakastimille ja + 38 °C jääkaapeille ja kalansäilytyskaapeille.
	Oven sulkeminen	Tarkista, että ovi sulkeutuu kunnolla.
	Elintarvikkeen asettelu jäähdytyskaappiin	Tarkista, että elintarvike on jaettu oikein, ettei puhaltimen sisäilmanpoisto ole tukkeutunut ja että ruokien laittamisesta kulunut aika on riittävä niiden jäähtymiseen.
	Lauhduttimen puhdistus	Tarkista, että lauhdutin on puhdas: Mitä puhtaampi laite, sitä suurempi on energiansäästö, erityisesti lauhduttimen tapauksessa. Siivoustiheys riippuu tilan olosuhteista. Jos huomaat, että lauhdutin on likainen, tilaa puhdistus teknisestä huollosta.
Outoja ääniä tai liiallista melua	Virheellinen vaakatasoon asettaminen ja oven virheellinen sulkeutuminen	Tarkista, että laite on vaakasuorassa asennossa ja että ovi sulkeutuu kunnolla.
	Kitkaa jääkaapin liikkuvassa osassa	Tarkista, ettei jäähdyttimen liikkuvassa osassa ole kitkaa aiheuttavaa osaa.



HUOMIO: jos esiintyy taulukossa mainitsematonta epäsäännöllisyyttä, pitää ottaa yhteyttä tekniseen huoltoon. Valmistaja pidättää itselleen oikeuden ominaisuuksien muutokseen ilman edeltävää ilmoitusta.

Tähän käyttöohjeeseen on liitetty termostaatin ohjeet yksityiskohtiin tutustumista varten.

6.1 Hälytys ja virheet

KOODI	MERKITYS	RATKAISUT	VIRHEEN SEURAUKSET
AL	Liian alhaisen lämpötilan hälytys	Tarkista lämpötila laitteessa Tarkista parametrit A1 ja A2	Laite toimii edelleen normaalisti
AH	Liian korkean lämpötilan hälytys	Tarkista lämpötila laitteessa Tarkista parametrit A3 ja A4	Laite toimii edelleen normaalisti
id	Avoimen oven hälytys	Tarkista että ovi on suljettu kunnolla. Tarkista oven sulkemisanturi. Tarkista parametrit i0 ja i1	Höyrystimen puhallin pysähtyy, kunnes hälytys kytketään pois päältä
iA	Kompressorin suojaustulon hälytys (vain jos parametri i0 = 2)	Tarkista syyt, jotka aktivoivat tulon. Tarkista parametrit i0 ja i1	Kompressori ja höyrystini pysähtyvät
Pr1	Kammion lämpömittarin virhe	Tarkista parametri PO Tarkista lämpömittarin yhteensopivuus Tarkista, onko lämpömittari kytketty oikein Tarkista kammion lämpötila	<p>Jos virhe ilmenee valmiustilassa "Stand by":</p> <ul style="list-style-type: none"> - Jos parametri C11 = 0, ei voida käynnistää mitään sykliä - Jos parametri C11 = 1. Tuoteanturi toimii kammiolämpömittarina ja ainoastaan aikasyklin käynnistäminen on mahdollista. <p>Jos virhe esiintyy aikaohjatun syklin aikana:</p> <ul style="list-style-type: none"> - Jos parametri C11 = 0, sykli keskeytetään - Jos parametri C11 = 1, tuoteanturi toimii kuin kammion lämpömittari ja jäähdytysprosessi jatkuu. <p>Jos virhe esiintyy lämpötilaohjatun syklin aikana:</p> <ul style="list-style-type: none"> - Jos parametri C11 = 0, sykli keskeytetään - Jos parametri C11 = 1, tuoteanturi toimii kuin kammion lämpömittari ja jäähdytysprosessi jatkuu. <p>Jos virhe esiintyy ylläpitotilassa:</p> <ul style="list-style-type: none"> - Jos parametri C11 = 0, kompressorin aktiivisuus riippuu parametreista C4, C5 ja C6. - Jos parametri C11 = 1, tuoteanturi toimii kuin kammion lämpömittari ja ylläpitoprosessi jatkuu.
Pr2	Tuoteanturin virhe	Tarkista parametri PO Tarkista lämpömittarin yhteensopivuus Tarkista, onko lämpömittari kytketty oikein Tarkista kammion lämpötila	<p>Jos virhe ilmenee valmiustilassa "Stand by":</p> <ul style="list-style-type: none"> - Ainoastaan siihen liittyvien syklien käynnistäminen on sallittu. <p>Jos virhe esiintyy aikaohjatun syklin aikana:</p> <ul style="list-style-type: none"> - Jäähdytys jatkuu <p>Jos virhe esiintyy lämpötilaohjatun syklin aikana:</p> <ul style="list-style-type: none"> - Jäähdytys jatkuu aikaohjatussa syklissä <p>Jos virhe esiintyy ylläpitotilassa:</p> <ul style="list-style-type: none"> - Ylläpitosykli jatkuu.

7. TUOTTEEN KIERRÄTYS



Sähkö- ja elektroniikkaromua koskeva EU-direktiivi 2012/19/EU määrittää, että kodinkoneita ei saa hävittää samalla tavalla kuin tavallisia yhdyskuntajätteitä. Käyttämättömät laitteet pitää kerätä erikseen, jotta niiden sisältämien materiaalien talteenotto- ja käsittelyprosentti voidaan optimoida ja mahdolliset terveys- ja ympäristöhaitat voidaan estää. Kaikkiin tuotteisiin on kiinnitetty yliviivatun säiliön symboli muistuttamaan jätteiden erilliskeräyksen välttämättömyydestä. Lisätietoja kodinkoneiden oikeasta hävittämisestä niiden omistajat voivat saada toimivaltaisilta viranomaisilta tai laitteiden myyjiltä.